



# Notice de montage



**SolidBric**

Préparatifs .....	3
Montage de la structure .....	11
Perçage des Pièces à sceller .....	14
Le coulage du béton .....	21
Raccordement du circuit hydraulique .....	23
Montage de l'escalier .....	24
Recommandations .....	29



## 1. Le planning



### Estimatif pour piscine sans escalier

**2 personnes 8h Par jour**

Béton réalisé avec bétonnière 400l ( terrassement réceptionné)

1. Radier suivant surface	1 à 2 jours
2. Murs, pièces à sceller suivant surface	1 à 2 jours
3. Margelles tuyauterie et local technique	2 jours
4. Feutre, liner et mise en eau	1 jour
<b>Total :</b>	<b>5 à 7 jours</b>

**Attention : Après avoir lu ce manuel, si un poste n'est pas clair, contactez votre revendeur pour plus d'informations**

### Résumé d'installation :

- Je mesure et trace au plâtre les dimensions intérieures de ma piscine (ex.: Longueur 8 m largeur 4 m profondeur 1.50 m).
- Je mesure et trace au plâtre les dimensions du terrassement + 0,50 m minimum sur les longueurs et les largeurs soit : longueur 9 m – largeur 5 m.
- Je détermine la profondeur du terrassement par rapport à un point fixe, ex: la terrasse qui sera le point O (niveau haut de la piscine) le fond du terrassement doit être à (1,50 m + 0,12 m) 1.62 m plus bas que le point O + je compte en plus l'épaisseur des margelles de la plage. Le terrassement doit être vérifié à l'aide d'un niveau laser.
- Je ratisse et nivelle parfaitement le fond du terrassement, je matérialise avec 4 piquets l'emplacement exact de la piscine (8 x 4 m).
- Je scelle la bonde de fond avec le tuyau.
- Je place les semelles de liaison à l'emplacement des murs sur les longueurs et les largeurs, je place le treillis soudé anti-fissuration Ø 4 mm sur la totalité du terrassement.
- Je réalise le radier (fond béton) épaisseur 0,12 m.
- Le lendemain j'installe la structure (blocs coffreurs), les pièces à sceller, et les fers à béton 10 mm horizontaux et verticaux ainsi que le rail d'accrochage U.
- Je coule du béton dans les blocs coffreurs. Je peux réaliser cette opération en plusieurs fois ou plusieurs jours.
- Je laisse sécher le béton minimum 8 à 10 jours mais pendant ce temps je peux installer la tuyauterie, le local technique, je peux remblayer (sans approcher des murs avec un tractopelle), sceller les margelles sauf les 4 d'angles (pour faciliter l'accrochage du liner), parfaire le lissage du radier.
- Passés 21 jours de séchage minimum, je colle la moquette mur et fond, j'installe le liner, je commence à remplir 3 à 5 cm maximum. Je chasse les plis, et je continue le remplissage, je positionne les brides d'étanchéité.
- Lorsque la piscine est remplie, je mets en fonction la filtration.

## 2. Principe de montage

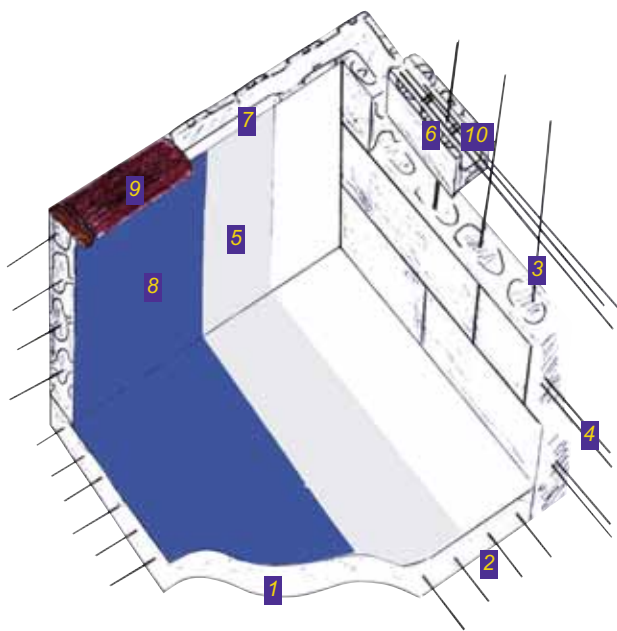

- 1 Radier épaisseur 12 cm
- 2 Treillis soudés Ø 4 mm
- 3 Fers tors verticaux Ø 10 mm
- 4 Fers tors horizontaux Ø 10 mm
- 5 Feutre anti-bactéries et anti-choc
- 6 Bloc coffrant SolidBric
- 7 Profil d'accrochage
- 8 Revêtement d'étanchéité
- 9 Margelles
- 10 Triple tors de 10 mm

Semelle en acier pour bloc coffrant

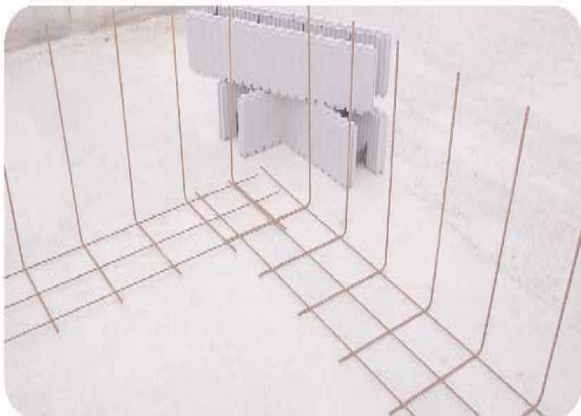

Ces semelles sont spécialement réalisées pour optimiser la liaison entre un radier et un mur de béton armé. Des fers de 10mm de diamètre sont pliés en équerre et reliés (par soudure) à la base par 3 filants de 8mm de diamètre.

Avantages :  
Perfection dans l'écartement et l'alignement.  
Rapidité de pose, solidité accrue, liaison radier/mur

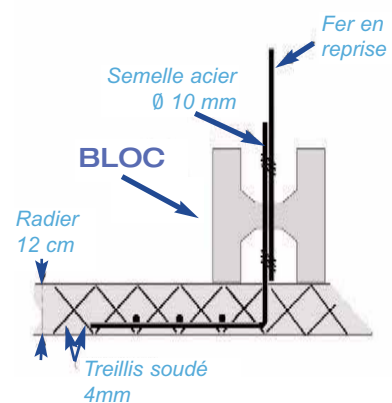

## 3. Tableau technique

Dimensions m	6X3	7X3,5	8X4	9X4,50	10X5	11X5,5	12X6
<i>Pour hauteur 1,50m</i>							
Surface fond intérieur bassin m <sup>2</sup>	18	24,5	32	40,5	50	61	72
Surface murs m <sup>2</sup>	27	31,5	36	40,5	45	50	54
Surface totale m <sup>2</sup>	45	56	68	81	95	111	126
Périmètre m	18	21	24	27	30	33	36
Blocs Droits	95	110	125	140	155	170	185
Volume béton mur (pour hauteur 1,50m) en m <sup>2</sup>	4	5	5,5	6	6,5	7	8
Volume béton fond m <sup>2</sup> pour épaisseur 12cm	3,5	4,5	5,5	6,5	8	9,5	11
Total béton m <sup>3</sup>	7,5	9,5	11	12,5	14,5	16,5	19
Fer béton ml horizontaux Ø10mm	140	160	180	200	230	250	270
Fer béton ml verticaux Ø 10mm	115	130	150	170	180	190	200
Total fer à béton en ml	255	290	330	370	410	440	470
Nombre de longueurs de fers (6m)	42	48	55	62	68	73	78

**RADIER :**

Épaisseur 12cm

Béton dosé à 350kg/m<sup>3</sup>

Treillis soudé PAF 80CØ 4mm ou équivalent

Semelle de reprise pour mur banché Ø 10mm



Pour les fonds plats, pensez à l'autolissant, demandez conseil à votre centrale.

**Pompe à béton :**

1. Utilisation obligatoire en bout de tuyau d'un col de cygne (afin de casser la chute du béton qui arrive de 5 à 7 m de haut)
2. Commencer le coulage par un angle (jusque 1m de haut). Coulez les angles puis remplissez les parties vides en faisant couler le béton sur le haut de la pente et en avançant progressivement.
3. Recommencer pour finir les 0,50m restants et de

 **COULER LE BÉTON SUR LES ENTRETOISES ET NON DANS LES CHEMINÉES.**

la même manière.

Si ces consignes ne sont pas respectées certains blocs du premier rang peuvent éclater.

Si toutefois pour certaines raisons, vous avez un doute, vous pouvez sécuriser en plaçant des planches de coffrage ou des liteaux (bien bloqués) en bas des murs à l'intérieur et à l'extérieur.

**MURS :**

Épaisseur 15cm

Béton dosé 350kg/m<sup>3</sup> Classe C25/30

S3 maximum (technique du cône d'Abrams)

140litres/m<sup>3</sup> soit 1m<sup>3</sup> pour 7m<sup>2</sup> de mur

1 fer à béton de Ø 10mm tous les 25cm (vertical)

1 fer à béton de Ø 10mm tous les 30cm (horizontal)

Pour le dernier rang, 2 fers à béton de Ø 10mm

Les murs peuvent être coulés en plusieurs fois.



**POUR FLUIDIFIER LE BÉTON, SI BESOIN, DEMANDER UN SUPERPLASTIFIANT AU MOMENT DE LA COMMANDE DU BÉTON. REFUSER L'ADJONCTION D'EAU AU MOMENT DU COULAGE, CAR CELA RISQUE DE FAIRE ÉCLATER CERTAINS BLOCS DU PREMIER RANG ET/OU DU DEUXIÈME RANG.**

## 4. Terrassement

Vous venez d'acquérir un kit piscine dont la mise en œuvre est simple et agréable. Lorsque les blocs seront remplis de béton, vous obtiendrez une structure en béton armé de 15cm d'épaisseur, supportant aisément les secousses sismiques.

Prenez votre temps. Suivez bien les explications de ce manuel. Si malgré les explications vous doutez, n'hésitez pas à demander un contrat de suivi de travaux à votre piscinier.

### A. Implantation

La structure de votre piscine devra impérativement être posée sur un sol stabilisé. Evitez toute implantation sur un sol remblayé de moins de 10 ans. Alignez la piscine sur une réalisation déjà existante, (maison, terrasse, etc...) de manière à ce que votre piscine soit bien intégrée à l'environnement de votre propriété. Renseignez-vous également auprès de votre commune des dispositions administratives (P.L.U.).

Après avoir déterminé l'emplacement de votre piscine, positionnez les 4 angles (avec 4 piquets en bois ou fer à béton) des dimensions intérieures, en vérifiant bien les diagonales du rectangle :

**Ex :** Long 8m / larg 4m / diag : 8,94m

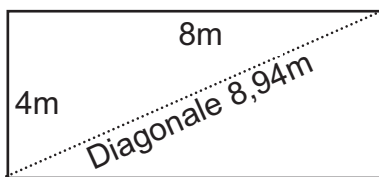

#### Diagonales

6X3	= 6,71m
7X3,5	= 7,78m
8X4	= 8,94m
9X4,5	= 10,06
10X5	= 11,18m
11X5,5	= 12,30m
12X6	= 13,41m

Méthode «3-4-5» avec le théorème de Pythagore :

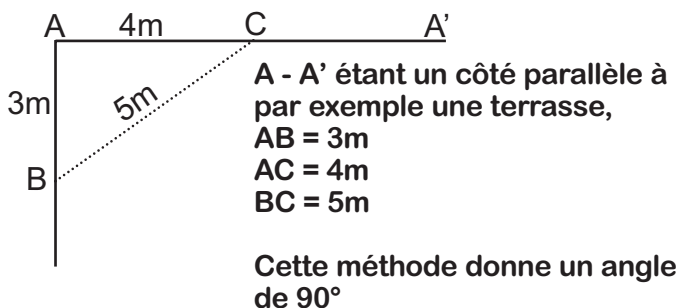

Implantez également votre escalier si celui-ci est extérieur à la structure rectangle (roman, carré, oblique) : le radier sera réalisé en incluant les cotes de la base de l'escalier.

Déterminez ensuite, la hauteur finie de la piscine qui sera le POINT 0 cette hauteur finie sera déterminée par rapport à une terrasse (par exemple) ou un autre point fixe tel que escaliers de maison, ou seuil d'entrée. (voir schéma)

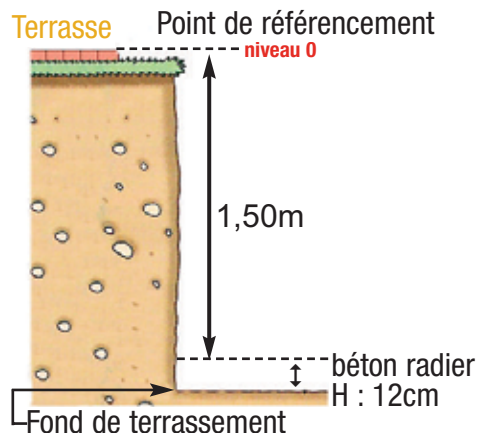

Pour une piscine à structure bloc, il est nécessaire de déporter, les dimensions de 0,50 m sur chaque longueur et chaque largeur, en fond de fouille, + une zone de travail minimal de 25cm (mur non concerné par le passage des tuyaux) à 50cm pour les murs recevant refoulements, skimmer et prise balai.  
 Ex :  $8 \times 4 =$  Long. 9 m – Larg. 5 m

### Exemple

Piscine de  $4 \times 8 = 4,5 \times 8,5$  de structure.

Largeur de terrassement :

$$4,5 + 0,25 + 0,5 = 5,25\text{m}$$

Longueur de terrassement :

$$8,50 + 0,50 + 0,50 = 9,50\text{m}$$

quand les refoulements et les skimmers sont face à face sur les 2 largeurs.

Cette zone permettra donc :

- De circuler autour de la structure pour réaliser les descentes de canalisations en PVC rigide,
- De passer les tuyaux, de réaliser les pieux de soutènement de terrasse en béton (avec des tubes PVC Ø200mm par exemple) qui seront posés verticalement derrière le mur, tous les 2 mètres.

Il est du coup vivement conseillé de faire en sorte que la dalle béton recouvre l'intégralité de cette surface pour pouvoir travailler au propre et sur une base plane et solidaire.

### B. Tracé de l'excavation

Il est vivement conseillé de consulter un terrassier professionnel concernant le tracé et l'excavation.

Après avoir tracé au plâtre ou avec un traceur de chantier fluo l'emprise de terrassement, reportez impérativement à l'aide de piquets l'alignement d'une longueur et d'une largeur de la dimension EXACTE de la piscine ceci afin de repositionner exactement les 4 angles dans le fond du terrassement quand celui-ci sera terminé. (Voir schéma)

**PENSEZ A PREVOIR LE PASSAGE DE VOS CANALISATIONS FUTURES (SKIMMER, REOUFLEMENTS ...) DU MÊME CÔTÉ POUR LIMITER LE REMBLAI AINSI QUE LA QUANTITÉ DE SABLE QUI SERA DISPOSÉ SUR CES CANALISATIONS.**

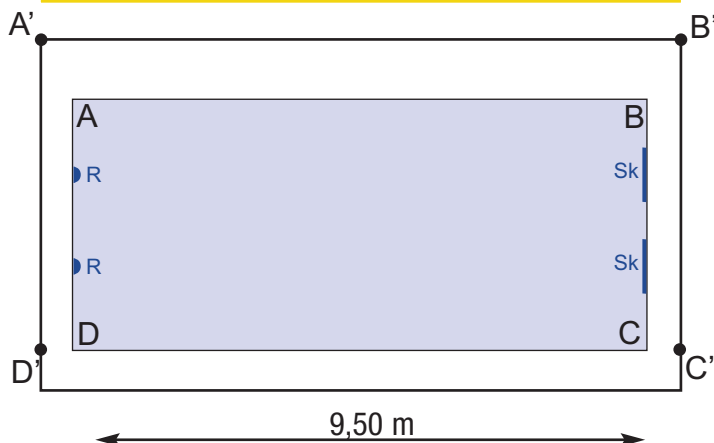

ABCD étant les côtés de la piscine, A'B'C'D' étant les côtés du terrassement à + 0,75 ou 1m selon positionnement des P.A.S.

Ex : si AB = 8m donc

A'B' = 9,50m

Si AD=4m donc

A'D' = 5,25m

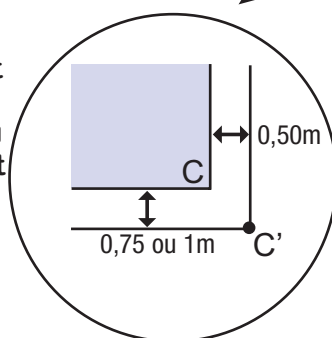

## C. L'excavation

A partir du point 0 précédemment déterminé, pour une piscine de 1,50m de profondeur, il faudra creuser 1,62m à cause du fond en béton (radier) 12cm d'épaisseur.



**PENSEZ A VOS REVETEMENTS DE FINITION (MARGELLES, TERRASSE) DANS LE CALCUL DE PROFONDEUR**

Avant le début des travaux, pensez à gérer le volume de terre extrait, soit évacuation, soit remblayage d'un terrain en dévers etc. Pour information 1m<sup>3</sup> de terre naturellement compacte = 1.33m<sup>3</sup> de volume à évacuer (foisonnement)  
le sable : 1m<sup>3</sup> compact = 1.10m<sup>3</sup> à évacuer

Pensez à garder quelques m<sup>3</sup> pour remblayage ultérieur. Laissez la libre circulation (1 m minimum) autour du trou.

Le fond du trou, devra **impérativement** être de NIVEAU sur toute la surface

### Ré-implantation des 4 angles

Lorsque le terrassement est terminé et que vous avez parfaitement nettoyé et nivelé, au besoin à l'aide de gravier concassé 10/14 (surtout pas de terre); réimplantez les 4 angles (fer à béton) à l'aide des reports d'alignement préalablement réalisés en contrôlant toujours les diagonales.

**CAS DES TERRAINS HUMIDES :**  
AFIN DE TRAVAILLER AU SEC, IL EST SOUVENT NÉCESSAIRE DE RÉALISER UN Puits DE DÉCOMPRESSION.

RENSEIGNEZ VOUS  
AUPRÈS DE VOTRE REVENDEUR.

## D. Pré-scellement de la bonde de fond

Avant de placer le treillis soudé, passez le tuyau de la bonde de fond en réalisant une mini tranchée afin que le tuyau ne soit pas pris dans le béton (mais en dessous).



La bonde de fond est raccordée à son tuyau (collage direct ou raccord + téflon + collage selon modèle), puis elle est scellée à l'aide d'un mortier (sable + ciment). Faites bien attention de protéger la partie supérieure avec les trous par du ruban adhésif orange après avoir bourré la bonde de papier pour éviter au scotch de s'enfoncer. Le plan de joint doit se retrouver à fleur du niveau fini de la dalle. Veiller à ce que la dalle soit bien plate autour de la bonde. Laisser sécher le mortier pendant 24h avant de continuer.

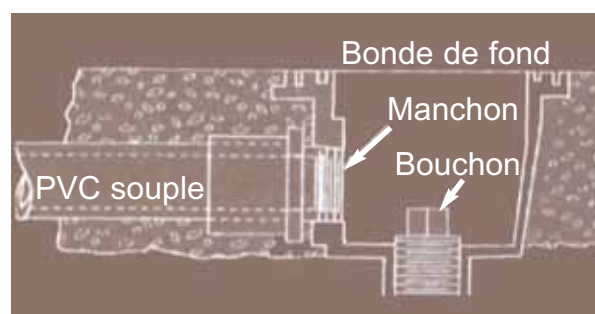

## 5. Le radier

### A. Préparatif

Poser un film de polyane sur le fond.



## B. Pose du treillis soudé

Recouvrez la surface entière du fond avec des panneaux de treillis soudés, en les faisant chevaucher d'environ 20cm.



Dimensions conseillées de treillis soudé :

- plaques de 2m sur 1m
- Ø du fil 3,5mm ou 4, il existe aussi des plaques de plus grandes dimensions.

Il n'est pas utile d'utiliser du gros diamètre de fil (maximum Ø6mm) ni de réaliser un radier supérieur à 12 cm d'épaisseur. Les radiers de 20cm avec deux couches de treillis de gros diamètre sont destinés aux piscines carrelées. Ici nous utilisons un liner pour obtenir l'étanchéité et de ce fait, même s'il y avait des fissures ou micro fissures cela n'affecterait en rien la résistance et la fonction du liner.

Une fois le treillis soudé mis en place, positionnez les semelles en équerre ou confectionnez-les. Ces équerres sont très importantes pour relier et rigidifier un radier avec un mur banché.

Section obligatoire : 10mm et positionnées tous les 25cm. Les équerres appelées «semelles acier pour mur banché» sont commercialisées toutes faites en longueur de 4m. Si vous les réalisez vous-même, elles ne seront pas reliées entre elles et de ce fait pour les faire tenir verticalement il faudra planter un support tous les 25cm

Quand vous réalisez le radier, veillez bien à exécuter méticuleusement la maçonnerie surtout à l'endroit des blocs (équerres) pour obtenir une parfaite planéité sinon ces blocs ne s'emboîteraient pas parfaitement et laisseraient apparaître des vides entre eux et le mur bien qu'étant aligné à la base, ne le serait pas en haut. Si le radier n'est pas parfaitement de niveau cela ouvre une incidence également sur l'aplomb des murs.

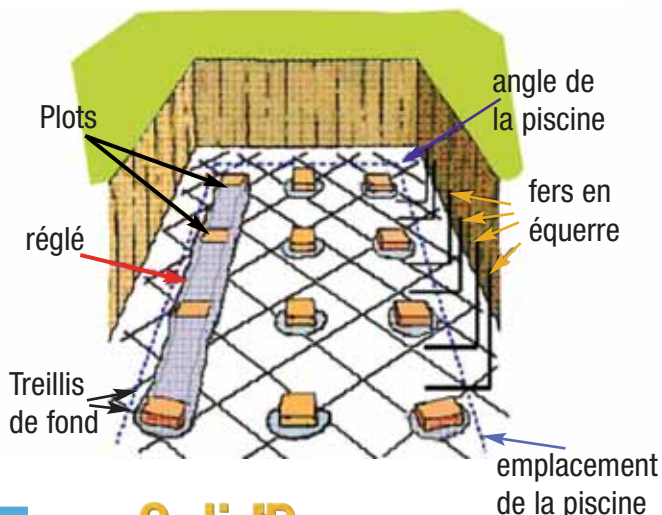

## C. Confection des plots

Afin de faciliter la réalisation du radier (fond en béton de la piscine) il faut confectionner des plots d'environ 20cm au carré tous les 2,5m à 3m environ. Hauteur des plots : 12cm donc moins 1,50m par rapport au point O. Réunir ces plots par des réglés qui serviront à niveler parfaitement le radier à l'aide d'une règle aluminium d'environ 3m. (Voir schémas)

Petits mouvements latéraux droite-gauche tout en ramenant à l'aide de la règle le béton vers vous

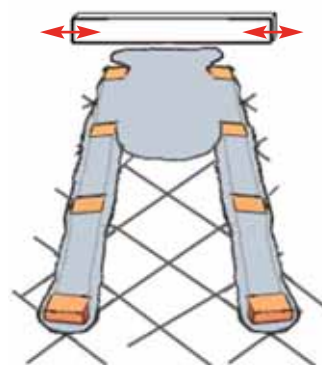

Si vous n'utilisez pas de semelle acier pour mur banché :

- Coupez des fers à béton de Ø 10mm / Longueur 1,20m - n'en prévoir qu'un tous les 25cm soit pour une 8 x 4 environ 90 puis pliez-les en équerre égale (60 / 60cm).
- Fixez les équerres au treillis, pour que cette équerre reste bien verticale, vous pouvez planter en terre un morceau de fer à béton à l'endroit exact de positionnement de l'équerre, en le laissant dépasser d'environ 20cm à 30cm, puis attachez l'équerre sur ce piquet.
- Pour déterminer un parfait alignement des équerres, plantez un piquet (fer tors Ø 10X30cm) aux 4 coins et utilisez un cordeau qui délimitera les dimensions intérieures de la future piscine : les blocs faisant 25cm de large, positionnez vos équerres à 12,5cm derrière le cordeau.

Pour vous aider à déterminer le positionnement de la première équerre (fer à béton), utilisez 2 blocs pour former un angle.

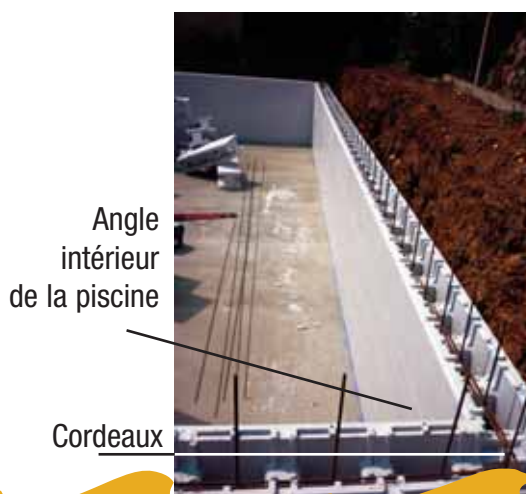



### D. Positionnement des équerres

Pour que les trous des blocs coffreurs (tous les 25 cm) s'emboîtent parfaitement sur les fers (équerres verticales) il faut positionner ces équerres 12,5cm en retrait du cordeau ceci des 4 côtés.

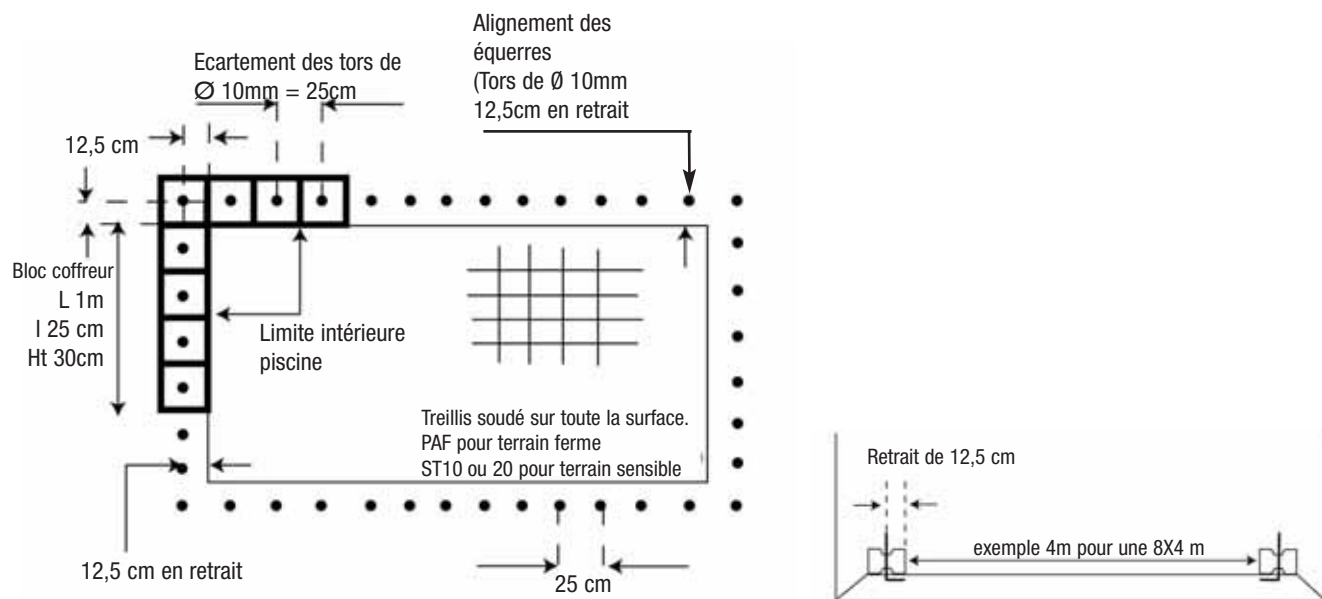

### La forme du fond

#### Le fond plat ou le tronc de pyramide

Le bassin peut être réalisé en fond plat 1,50m, soit 5 rangs de blocs, ou bien en tronc de pyramide ou en pente inclinée. Dans ce cas, le mur du bassin fera idéalement 1,2m (4 rangs de blocs) et le fond sera dessiné comme sur les schémas ci-dessus. Attention à ne pas faire de fosse trop profonde car plus la piscine est courte, plus la pente est importante, augmentant l'effet de surprise pour les baigneurs et les personnes se sentant en sécurité pour plonger.

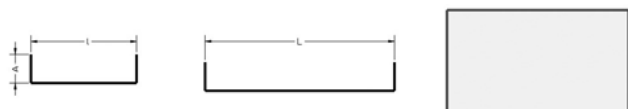

Recommandé !

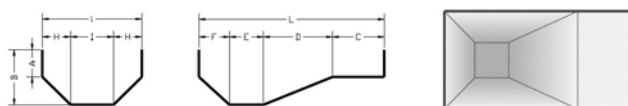

Recommandé !

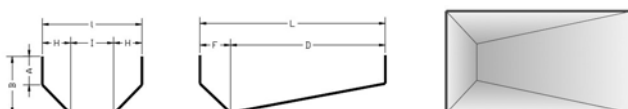

Recommandé !

#### Le fond pente composée

Les fonds en pente douce avec des murs suivant la forme du fond sont plus difficiles à réaliser car ils nécessitent de couper les blocs du 1er rang avec un angle parfaitement régulier et un pré scellement au béton avant de continuer le montage des autres blocs.

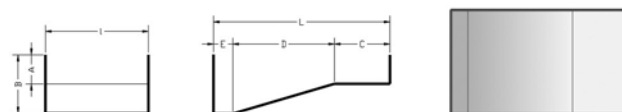

Compliqué :



Compliqué :

## E. Réalisation du radier

La bonne méthode consiste à commencer par mettre le béton sur environ 50cm autour des équerres sur toute la périphérie et de finir par l'intérieur du radier.

- Béton de centrale : commander du béton C25/30 dosé à 350kg/m<sup>3</sup>
- A la main : à l'aide d'une bétonnière coulez votre radier, avec du béton dosé à 350 kg/m<sup>3</sup>. Afin de pouvoir parfaitement niveler le béton au fur et à mesure de sa pose, il est conseillé d'utiliser du mélange à béton composé de cailloux à faible granulométrie (voir avec le marchand de matériaux) ceci vous évitera de faire une chape de finition. Si toutefois vous estimez que le radier n'est pas parfaitement lisse, vous réaliserez une fois les murs coulés une chape de finition de 10 à 15 mm d'épaisseur ou un ragréage partiel.



**TALOCHEZ CORRECTEMENT ET BIEN DE NIVEAU AUTOUR DES ÉQUERRES AFIN QUE LES BLOCS REPOSENT BIEN À PLAT SUR LE RADIER.**

**CECI EST TRÈS IMPORTANT. SI VOUS DOUTEZ DE VOS CAPACITÉS, DEMANDEZ L'AIDE D'UN MAÇON AU MOINS POUR LE RADIER.**

N.B. Les fonds plats peuvent également être réalisés à l'aide du béton autonivelant, renseignez-vous auprès de votre Centrale à béton.



*Vue du radier réalisé plat de niveau*

## 1. Les blocs : à savoir

- Une fois le radier solidifié, mettez en place la première rangée de blocs en les alignant parfaitement : vérifiez les niveaux et aplombs, en ayant préalablement pris soin de couper au ras du radier les 4 piquets d'angle.
- Positionnez d'abord les 4 angles avec des blocs entiers et mettez toujours des blocs entiers aux angles.
- Positionnez horizontalement à l'intérieur du bloc (et ensuite à chaque rangée) un fer à béton de Ø 10mm sur toute la périphérie. Faites chevaucher de 50cm, les jonctions de deux fers à béton (horizontaux) et liez-les avec deux ligatures en fer recuit. Pour la dernière rangée positionnez 2 fers de Ø 10 mm.



**A L'AIDE DE FIL DE FER RECUIT OU DE LIGATURES, ATTACHEZ LE FER À BÉTON HORIZONTAL SUR UN FER À BÉTON VERTICAL (ÉQUERRE) ENVIRON TOUS LES MÈTRES CECI AFIN D'ÉVITER UN ÉVENTUEL SOULÈVEMENT DES BLOCS LORS DU COULAGE DU BÉTON.**

- Mettez en place la deuxième rangée de blocs, en prenant soin de les croiser (chevauchement de 25cm), ce qui assurera une meilleure stabilité de la structure avant coulage. Si vous devez couper un bloc (à la scie à bois), suivez soigneusement le tracé vertical (voir photo ci-dessous), et coupez le bloc au milieu de l'entretoise (afin de pouvoir réutiliser la partie découpée).
- Ajoutez de nouveau, une rangée de blocs, de fers horizontaux, jusqu'à la hauteur finie souhaitée.
- Les fers verticaux doivent être coupés au moins à 3cm sous le niveau haut du dernier rang.
- Une fois la structure montée, procédez à la pose des pièces à sceller.

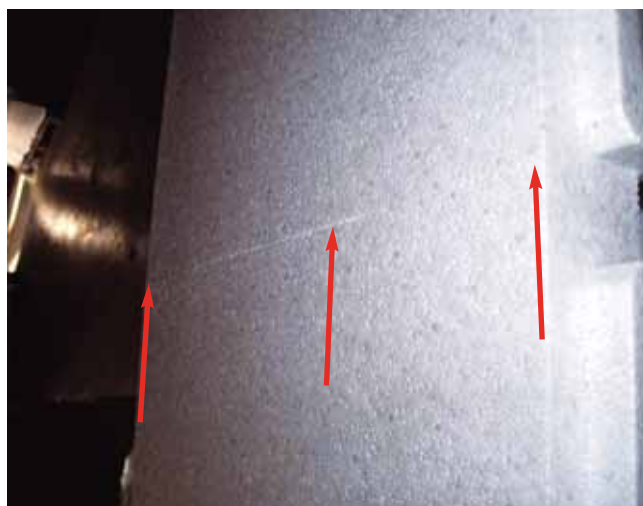

## 2. Présentation des blocs

Dimensions : Longueur 1m  
 Largeur 0,25m  
 Hauteur 0,30m  
 Epaisseur des parois : 5cm

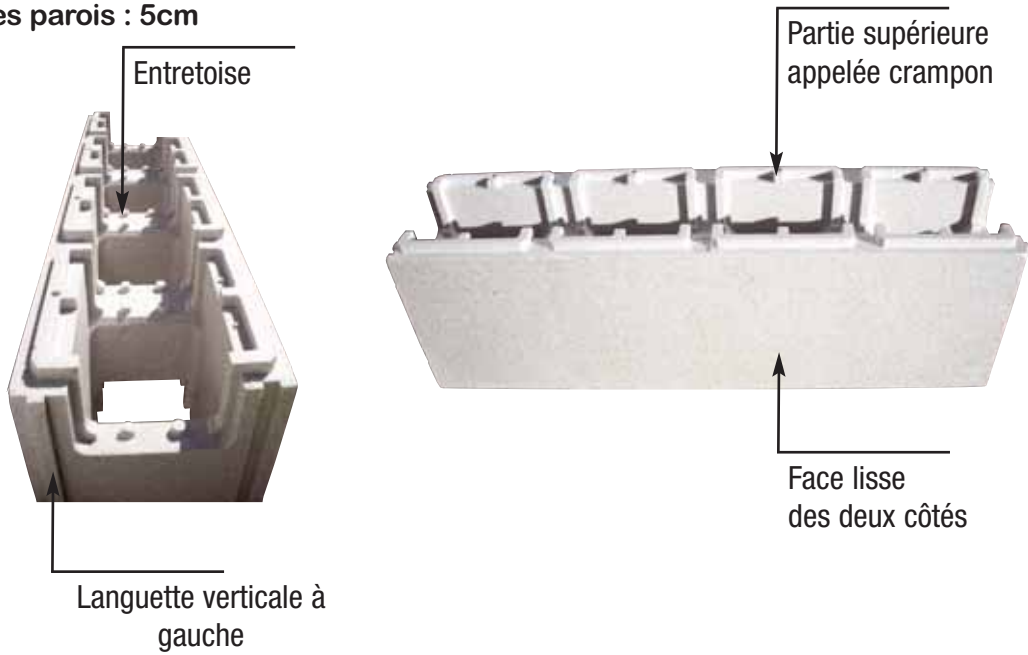

Pour monter la structure, commencer toujours par un angle. S'il faut réduire la longueur d'un bloc, coupez à la scie uniquement par tranche de 0,25m minimum. Pour bien emboîter les blocs les uns sur les autres, après avoir bien ajusté les parties mâles et femelles, taper sur les entretoises avec la paume des mains.

### Vue du positionnement des bouchons d'angles

Il y a 1 bouchon supérieur (Mâle) et un bouchon inférieur (Femelle). Soit deux bouchons par bloc.

### Les angles



Bouchon haut

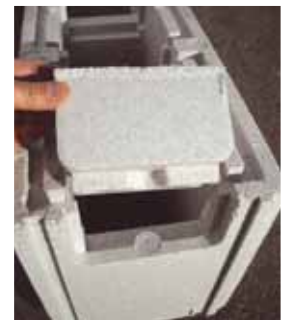

Bouchon bas



Découpe au cutter ou à la scie



Partie à découper pour le passage des fers à béton et du béton

## 3. Les étapes du montage de la structure



Chantier approvisionné



Elévation des murs



Détail bloc et ferrailage du rang supérieur



Coulage à la mains



Structure montée



Positionnement du projecteur

### Les pièces à sceller

Avant de couler le béton, vous devez positionner les pièces à sceller :

- La bonde de fond pour le radier
- 1 ou 2 skimmers



**LES SKIMMERS DOIVENT ÊTRE PLACÉS À 0,50M MINIMUM DES ANGLES.**

- 2 ou 3 traversées pour les refoulements qui seront montés ultérieurement pour ne pas les salir pendant le coulage.
- La pièce à sceller du projecteur équipée de son passe-câble.
- 1 traversée pour la prise balai qui sera montée ultérieurement pour ne pas la salir pendant le coulage.



**ASSUREZ L'ÉTANCHÉITÉ ENTRE TRAVERSÉE DE PAROI ET PIÈCES À SCELLER AVEC DU TÉFLON (10 À 15 TOURS).**

Positionnez les pièces à sceller pendant le montage de la structure (mur) :

- Refoulement et prise balais : moins 25 cm du haut du mur
- Projecteur : moins 60 cm du haut du mur ( à l'axe de la pièce à sceller)
- Skimmer : découpe moins 5 cm

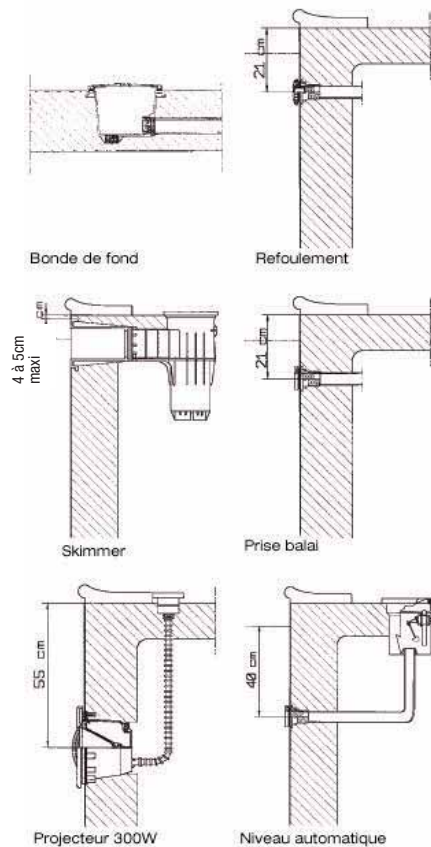

D'autres pièces à sceller de produits techniques optionnels doivent également être installés à cette étape :

- Nage à contre courant
  - Volet immergé avec moteur en coffre sec
- Renseignez-vous avant de couler !!

## 4. Le circuit hydraulique

*Piscine domestique avec skimmer*

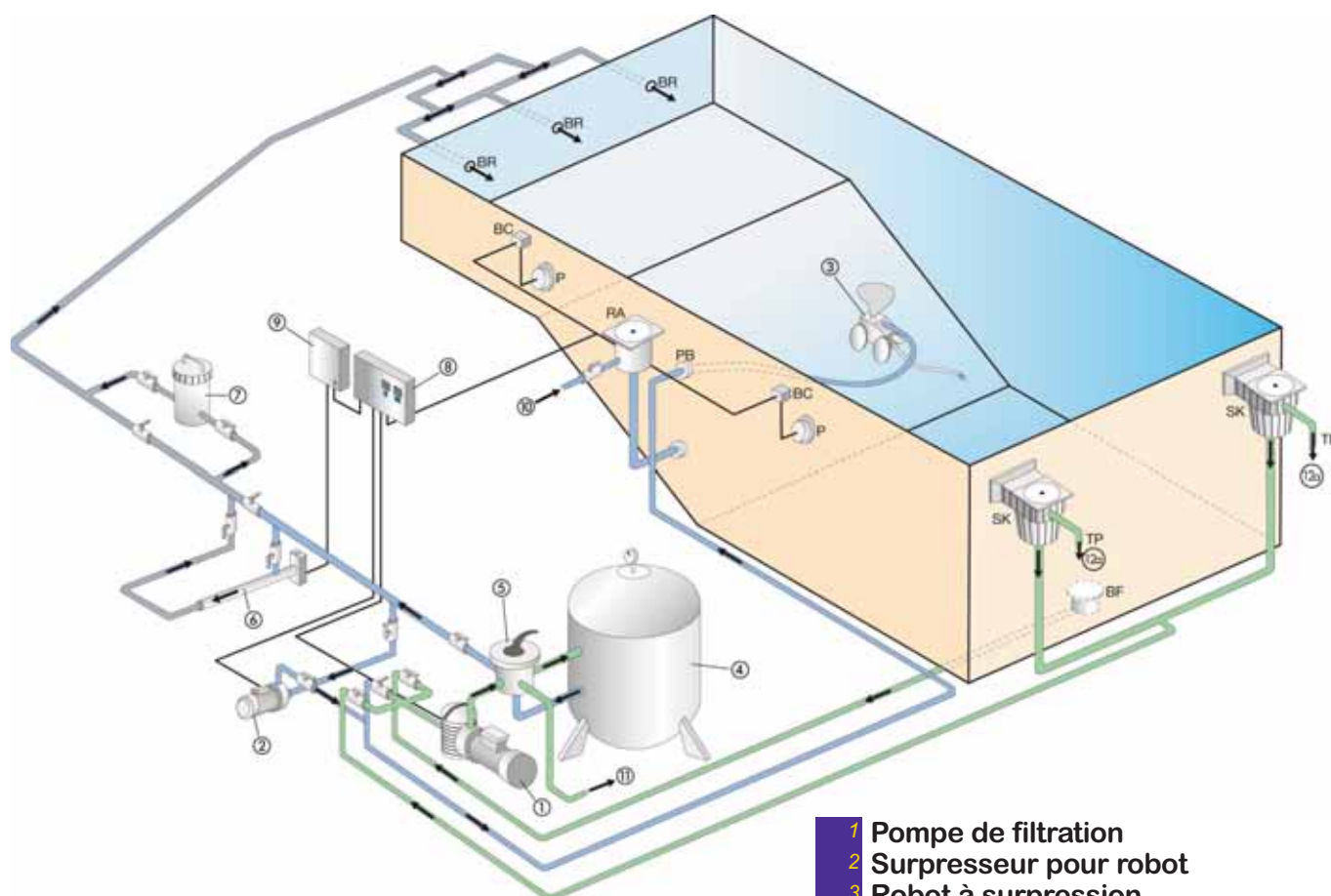

**BR** Buse de refoulement  
**BF** Bonde de fond  
**P** Projecteur  
**BC** Boite de connexion  
**PB** Prise Balai  
**TP** Trop plein  
**RA** Remplissage automatique  
**SK** Skimmer

**1** Pompe de filtration  
**2** Surpresseur pour robot  
**3** Robot à surpression  
**4** Filtre à sable  
**5** Vanne multivoie  
**6** Réchauffeur électrique  
**7** Doseur de galet  
**8** Coffret électrique filtration  
**9** Coffret électrique chauffage  
**10** Alimentation eau de ville  
**11** Evacuation égout  
**12a** Trop plein  
**12b** Coffret régulation de niveau  
**13** Vanne électrique  
**14** Sonde de niveau

# Pièces à sceller

## 1 Refoulements et prise balais

Pose dans la structure avant coulage du béton



1. Repérez les pièces :

- 1 Traversée de paroi
- 2 Ecrou
- 3 Vis
- 4 Pièce à sceller
- 5 Joints (X2)
- 6 Bride
- 7 Protection chantier
- 8 Buse de refoulement

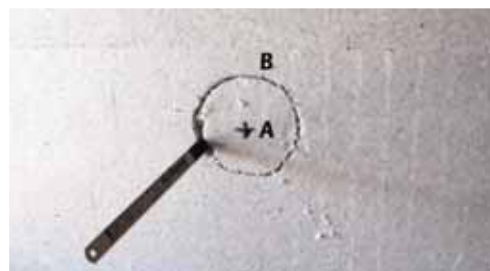

2. Après avoir point l'emplacement de la buse de refoulement (A), utilisez l'extrémité la plus large de la traversée de paroi pour tracer (B). découper (Ø 90mm) avec une lame de scie à métaux. Attention choisissez de faire le trou entre 2 entretoises polystyrène. Axe du trou par rapport au haut de la piscine : 25cm pour refoulement et prise balai.



3. Puis, découper l'arrière du bloc coffrant 60mm. Avant de placer la traversée de paroi il faut visser la pièce à sceller sur cette traversée de paroi en ayant mis 25 à 30 tours minimum de Téfion sur le pas de vis de la pièce à sceller. Visser à fond.



4. Enfoncez la traversée de paroi jusqu'en butée. Placez l'écrou.



5. Et serrez de façon à ce que la collerette de la pièce à sceller plaque bien sur la paroi.



6. Protégez avec du ruban adhésif pendant toute l'opération de bétonnage.



**ATTENTION : PROTEGER TOUTES LES PIECES A SCELLER AVEC DU SCOTCH. BOUCHEZ LA BONDE DE FOND AVEC DU PAPIER DE SAC DE CIMENT + PLASTIQUE SUR L'ENSEMBLE SINON LE BETON PEUT L'OBSTRUER.**

## 2. Bonde de fond

Pose dans la structure avant coulage du béton

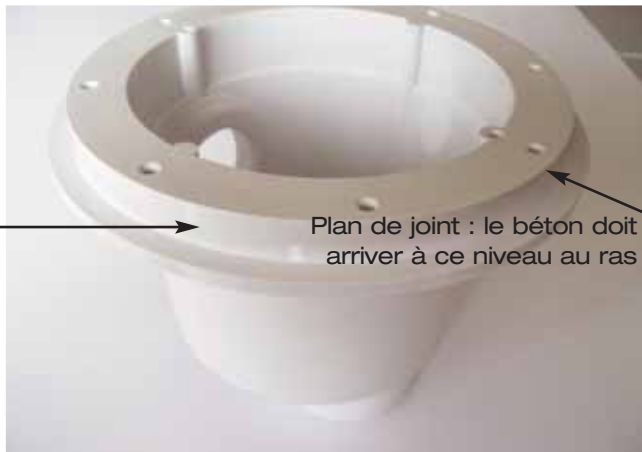

1. Colerette servant à sceller la bonde de fond avant le coulage du radier.



2. Identifiez les différentes pièces.

- 1 Pièce à sceller
- 2 Grille de protection
- 3 Joints avec vis
- 4 Bride

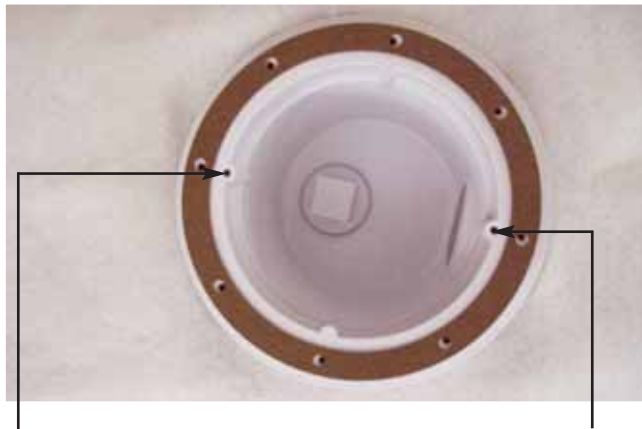

3. Deux inserts servant à visser les 2 vis de la grille de protection.  
Bonde de fond avec le joint (impératif).



4. Lorsque le liner est posé et qu'il y a environ 5cm d'eau dans la piscine (pas moins), repérez au travers le liner par une pression du bout de l'index un premier trou et le second opposé.



5. Puis, après avoir collé le 2ème joint sur la bride, positionnez-la et vissez ces 2 vis fermement à la main (pas de visseuse électrique) et avec un cutter, découpez l'intérieur.



6. Placez la grille et vissez les 2 vis restantes dès l'opération terminée. Ouvrez de nouveau le robinet pour continuer le remplissage, et profitez du peu d'eau pour annuler les plis liners.

## 3. Skimmers

### A. Cas du skimmer Hayward SP1085

Couper soigneusement les plats de chaque côté de la meurtrière comme indiqué page suivante.



1. Choisissez un emplacement entre 2 entretoises. Tracez la surface à découper : largeur 43cm – hauteur 26cm par rapport au dessus du bloc (pas des plots d'accrochage). Sciez méticuleusement puis tracez et sciez la partie arrière. Haut : 24cm largeur 24cm (attention la découpe est plus petite et doit être tracée par rapport à l'axe).



3. Avant la pose du liner, comme pour les refoulements, collez méticuleusement le 1er joint.



5. Avec un cutter, découpez le liner qui est à l'intérieur de la bride et posez le cache bride. L'étanchéité est réalisée. Le passage d'eau peut se faire.



2. Placez le skimmer et veillez à ce qu'il soit bien plaqué contre le bloc, surtout pendant le coulage du béton. Remettez une pièce de polystyrène à cet endroit (entourage rose). N'oubliez pas de placer un ruban adhésif de protection sur les trous.

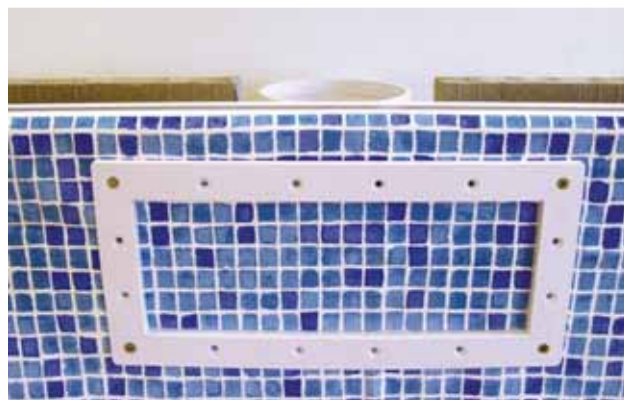

4. Dès que le liner est tendu par l'eau, repérez avec l'index et marquez au stylo les 2 trous de vis des angles supérieurs, puis collez le second joint sur la bride et vissez (modérément les 2 premières vis, puis toutes les autres à fond mais sans forcer pour ne pas casser la bride).



## B. Cas du skimmer Cofies 3119

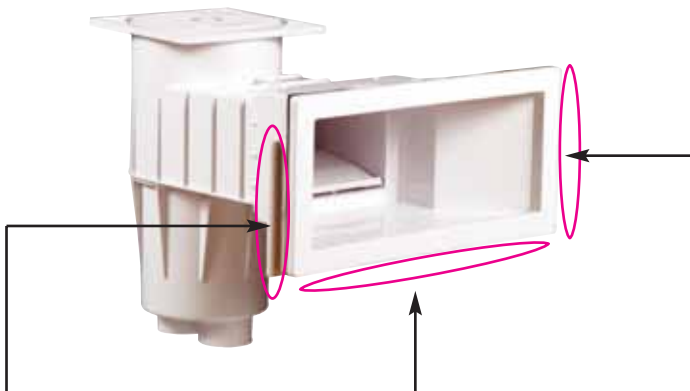

1. Couper les plats de chaque côté de la meurtrière, ainsi qu'en dessous (scie à métaux, meuleuse).

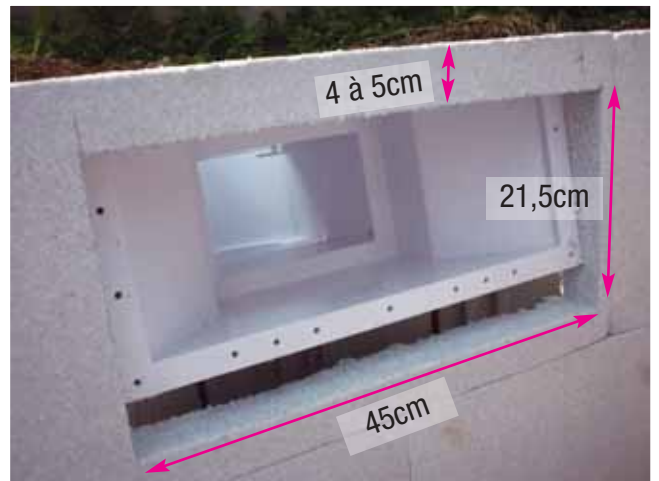

2. Découper les blocs selon les cotes indiquées.

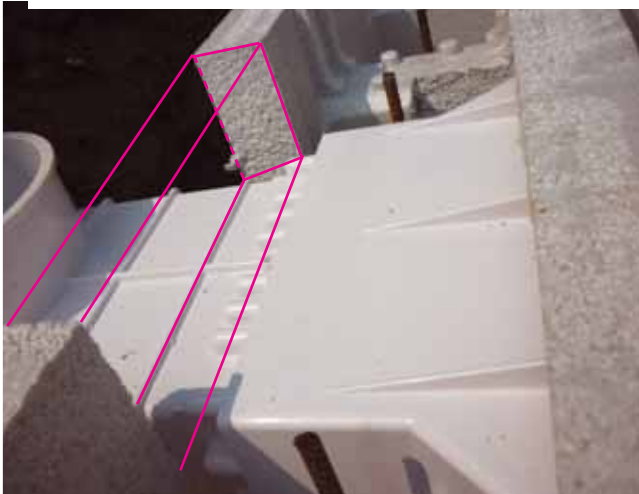

3. Couper le bloc côté remblai à la largeur de la rallonge du skimmer de sorte à le positionner parfaitement de niveau, puis refermer avec une chute de polystyrène bien calée.



4. Le plan de joint du skimmer vient à fleur du mur et doit être parfaitement d'aplomb.



## 4. Projecteur

Cas du Projecteur Hayward SP512 L



1. Identifiez les différentes pièces.

- 1 Tube passe câble
- 2 joints autocollants
- 3 Sachets de vis
- 4 Bride arrière
- 5 Pièce à sceller du projecteur
- 6 Bride liner
- 7 Bloc optique (lampe + câble)
- 8 Joint de contre bride arrière



**ATTENTION : CE PROJECTEUR DOIT IMPÉRATIVEMENT ÊTRE ASSEMBLÉ AVEC SA CONTRE-BRIDE ARRIÈRE AVANT POSITIONNEMENT DANS LES BLOCS.**



2. L'axe du projecteur : 60cm du haut.  
A l'aide de la bride, tracez à l'extérieur un diamètre de 32cm. Tracez entre les entretoises pour ne pas affaiblir les parois. Puis découpez à l'intérieur du tracé.



3. Avant la pose du liner, comme pour les refoulements, collez méticuleusement le 1er joint.



5. Faites un trou à 15cm de haut sur la partie arrière du bloc, passez le tube sans faire d'angle, sinon le câble ne passerait plus ainsi quand vous finirez les plages vous réunirez le tube passe câble au boîtier de connexion.



4. Positionnez le tube passe câble sur l'embout prévu de la PAS. Passez le tube dans la découpe, placez la PAS en récupérant le tube par le haut. Vous pouvez maintenir la PAS à l'aide de 4 vis à bois que vous enlevez une fois le béton coulé et séché. Collez le feutre. Collez le premier joint méticuleusement.

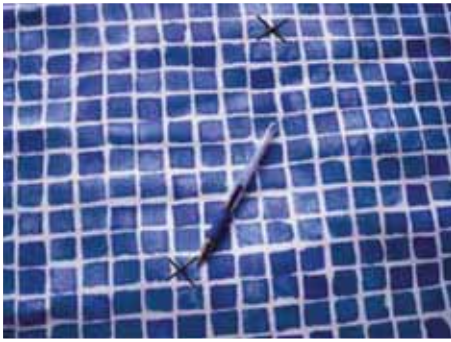

1. Lorsque le liner est tendu par le poids de l'eau (20cm environ) il faut repérer avec le bout de l'index 2 trous de vis (opposés) puis les marquer avec un stylo.

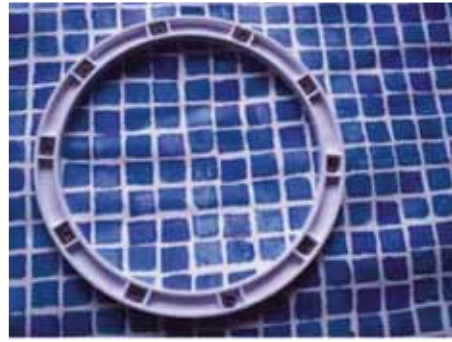

2. Prenez la bride et collez-y le second joint. Vissez les deux premières vis puis le reste, 10 en tout. Serrez progressivement jusqu'à ce que la bride soit bien plaquée. Attention c'est du plastique. Si la bride venait à se fendre ou à casser, changez-la car il y a risque de fuite dans ce cas. Découpez le liner à l'intérieur de la bride.



3. Passez le câble du projecteur dans le presse-étoupe. Huilez ce câble (huile ménagère) et laissez environ 60cm (pour le changement de l'ampoule). Serrez bien le presse-étoupe pour assurer l'étanchéité et positionnez le projecteur.



4. Résultat final



**N.B. EN CAS DE DÉCOUPE TROP IMPORTANTE DANS LE POLYSTYRÈNE, VOUS POUVEZ CALER LES PIÈCES À SCELLER À L'AIDE DE MOUSSE EXPANSIVE. CETTE MOUSSE, UNE FOIS SÈCHE SE COUPE TRÈS FACILEMENT**

## Cas du Projecteur Cofies 3481

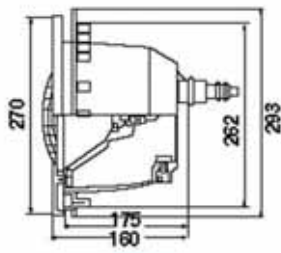

1. Positionner le centre du projecteur à 60 cm maximum du haut du mur. Tracer un cercle de 262 mm et couper à l'aide d'une lame de scie à métaux



2. Au besoin, couper les fers gênant la pose du projecteur (quel que soit le projecteur).



3. Après avoir posé le passe câble bien étanché sur la niche et passé celui-ci à l'arrière du bloc, poser le projecteur bien à plat sur la paroi. Vous pouvez laisser l'optique dans la niche (sans l'ampoule ni l'enjoliveur pour ne pas les salir) en la bloquant avec du scotch ou la fixer entre 2 blocs avec une simple vis (qu'il faudra retirer ensuite !)

## 1. L'Arase



AVANT DE COULER



L'arase devra être obligatoirement de niveau car elle va recevoir le profil d'accrochage et les margelles. Il faut donc couper au cutter les crampons qui servent à l'emboîtement des blocs puis installer l'accrochage Hung en U Solidbric par simple emboîtement en laissant libre les 4 angles selon les dimensions ci-jointes. Les pièces d'angle seront posées après séchage du béton.

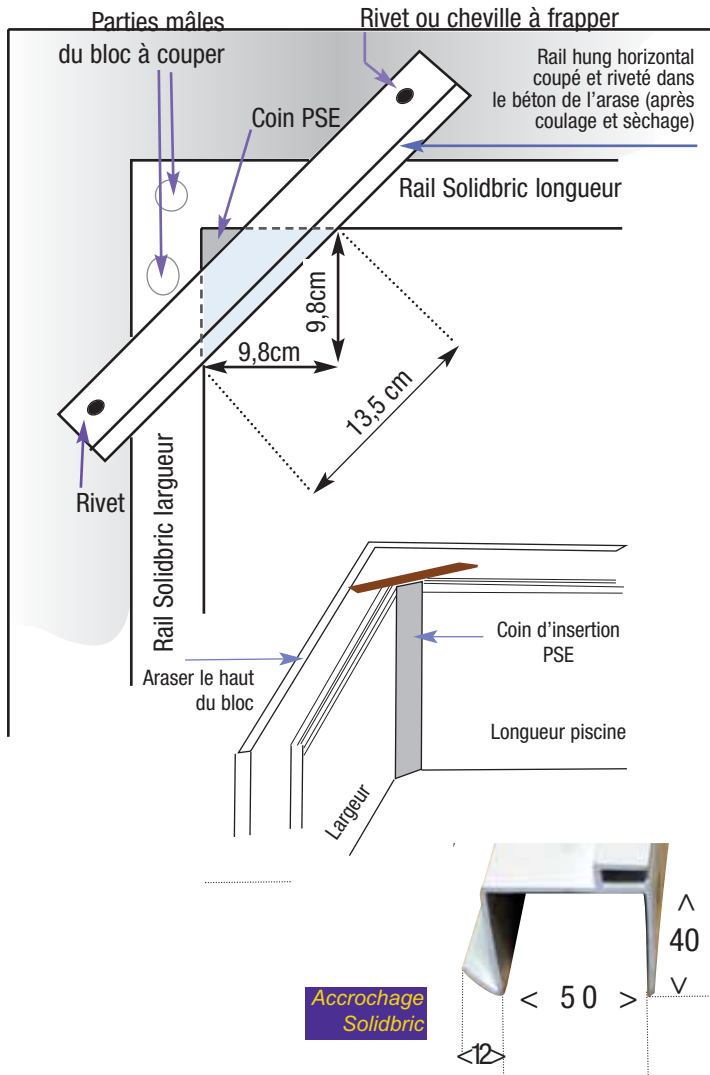

**RECOMMANDATIONS FABRICANT : SI VOUS DÉCIDEZ DE COULER LES MURS AVEC UNE TOUPIE ET UNE POMPE À BÉTON, IL FAUT OBLIGATOIREMENT DEMANDER AU CHAUFFEUR DE PLACER AU BOUT DU TUYAU : UN COL DE CYGNE QUI FREINERA LA CHUTE DU BÉTON ! ET NON UN CONE REDUCTEUR : USTENSILE NON APPROPRIÉ POUR CE CHANTIER ET CE PRODUIT.**

SUIVEZ BIEN LES RECOMMANDATIONS SUIVANTES

- Si vous coulez 1,50m en une seule fois, il est préférable d'installer à l'intérieur de la piscine un échafaudage de 40cm de haut (réalisé avec des parpaings et madriers ...) afin de maîtriser et contrôler visuellement le remplissage.
- Coulez sur les entretoises (jonctions entre paroi interne et externe de la piscine) et non pas directement dans les cheminées verticales.
- N'utilisez pas d'aiguille vibrante
- Pour liquéfier le béton d'une toupie, utilisez un super plastifiant et en aucun cas l'adjonction d'eau qui, mal maîtrisée peut faire éclater certains blocs.

Dans ce cas, il faut également caler les murs par l'intérieur, à l'aide de planches verticales (voir schéma) placées tous les 2m environ. Ces planches serviront également à régler la verticalité du mur.



**UNE FOIS LA MISE EN PLACE DE LA PIÈCE À SCELLER DU PROJECTEUR ET DU SKIMMER, IL FAUT AUSSI METTRE EN PLACE UNE PLANCHE VERTICALE CONTRE CELLE-CI (POUR ÉVITER QUE LA PRESSON DU BÉTON NE LA FASSE SORTIR DE SON EMPLACEMENT). CETTE PLANCHE DOIT ÊTRE BLOQUÉE AU SOL ET EN HAUT (PAR UN SERRE-JOINT).**

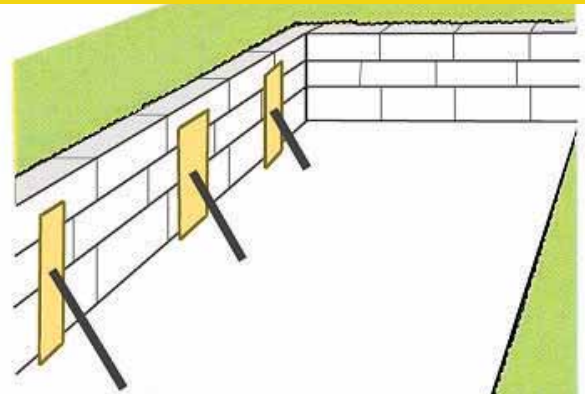

Il est recommandé de couler le béton de manière progressive.

Il est recommandé également après avoir coulé le béton de talocher l'arase. Cela facilitera la pose des margelles.

## 2. Le coulage du béton

Type de béton à utiliser : C25/30 dosé à 350kg/m<sup>3</sup>, classe S3 maximum (méthode du cône d'Abrams)

**Pas de béton liquide !!!**

Il est OBLIGATOIRE de commencer par les 4 angles sur une hauteur de 1m **MAXIMUM** puis de recharger périphériquement en tournant sur 2 rangs maxi. Nous vous recommandons de réaliser et couler vous-même le béton.

# Le coulage du béton

## Les étapes coulage du béton



Coffrage du skimmer



15cm de béton armé



Bétonnage en voie de finition



Structure terminée

NB : le coulage est fait sans pose du rail Solidbric. Un rail plat de 9 cm sera alors riveté tous les 25cm sur l'arase finie.

## Le cône d'Abrams - principe

Cet essai consiste à mouler des troncs de cône en béton (base de  $\varnothing$  20 cm, partie haute de  $\varnothing$  10 cm). On remplit le cône en 3 couches piquées chacune 25 coups avec une tige métallique de  $\varnothing$  16 mm. Le moule est ensuite soulevé avec délicatesse et l'on mesure, aussitôt après, l'affaissement. On admet la correspondance suivante :

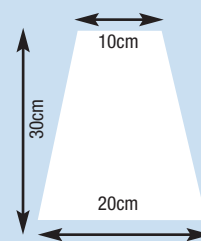

Classe de consistance	Affaissement (mm)
S1	10 à 40
S2	50 à 90
S3	100 à 150
S4	160 à 210
S5 >	> ou = 220

## Remblai et protection des murs extérieurs

Placer un polyane anti contaminant (végétaux) en périphérie des murs extérieurs en le fixant sur le haut du mur avant remblaiement.

Le remblai devra être réalisé à l'aide de gravier concassé après sablage des tuyauterie (20cm). Ne pas remblayer avec de la terre (tassement inévitable et risque de fissuration de la future plage).

## 3. Raccordement des pièces à sceller

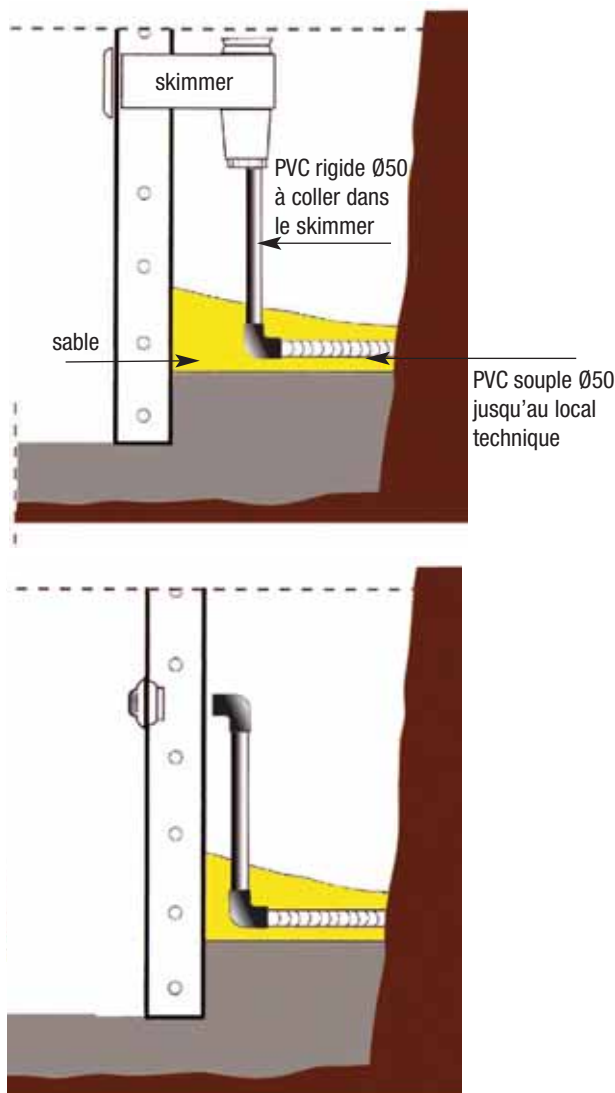

- Les parties mâles à visser doivent être teflonnées et non collées
- Les parties à coller doivent être découpées puis encollées.

**APPUI IMPÉRATIF DU COUDE SUR LE DÉBOURDEMENT DE LA DALLE OU SUR UN PLOT DE BÉTON STABLE**

### Skimmer

- Sous le skimmer, visser un raccord droit 2» male/ Ø 50 femelle à coller. Collez le PVC rigide dans le raccord.
- Collez à l'autre extrémité un coude Ø 50, calé au sol.
- Collez le tuyau souple à l'autre extrémité du coude.
- Prévoyez un trop plein sur la sortie supérieure latérale du skimmer.
- Repérez les tuyaux.

### Prise de refoulement et prise balai

- Collez un tube Ø 50 dans la traversée et laissez-le dépasser de 3 à 4 cm, réalisez une descente comme sur le schéma ci-contre.
- Au bout du tuyau PVC rigide, collez le coude, à l'autre extrémité du coude collez le tuyau souple.

**Important : la pose de PVC souple pour la prise balai rendra impossible l'utilisation d'un robot à surpression. Dans ce cas, prévoir un tuyau en polyéthylène.**



**NE PAS CROISER VOS TUYAUX EN FOND DE FOUILLE, AFIN D'ÉVITER LES ÉCRASEMENTS**

**SABLEZ VOS TUYAUX AVEC 20CM DE SABLE SANS PIERRE.**

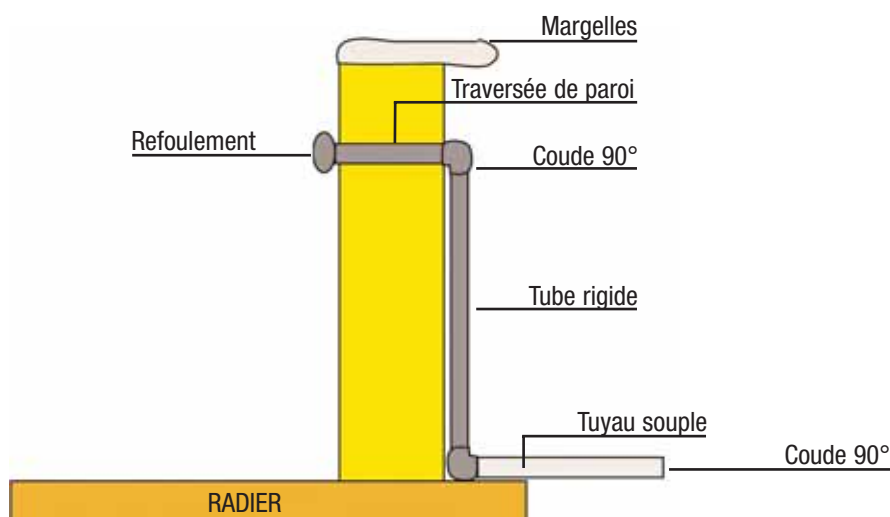

**LE TUYAU RIGIDE VERTICAL DOIT ÊTRE POSÉ OU BLOQUÉ SUR LE BÉTON DU RADIER SINON LE POIDS DU REMBLAI DÉTÉRIORERAIT L'ENSEMBLE ET OCCASIONNERAIT DES FUITES.**

Plusieurs solutions pour réaliser un escalier :

- Extérieur à la structure = escalier roman, carré, oblique
- intérieur = escalier d'angle ou sur toute une largeur

## 1. Les escaliers extérieurs

2 techniques :

- les escaliers préfabriqués en polyester revêtu d'acrylique (couche de finition unie bleue, sable, vert, gris...)
- les escaliers réalisés à l'aide des blocs Solidbric



### A. Les escaliers préfabriqués

Cette technique permet de poser l'escalier en une seule fois et définitivement. Le liner ne recouvrira pas les marches. Pour l'adaptation de celui-ci au reste de la structure, utiliser le kit avec jeu de profilés alu. Les profilés alu sont vissés sur les 2 plats de chaque côté de l'escalier et les tiges filetées, vissées sur les plats, seront passées dans les blocs pour être prises dans le béton

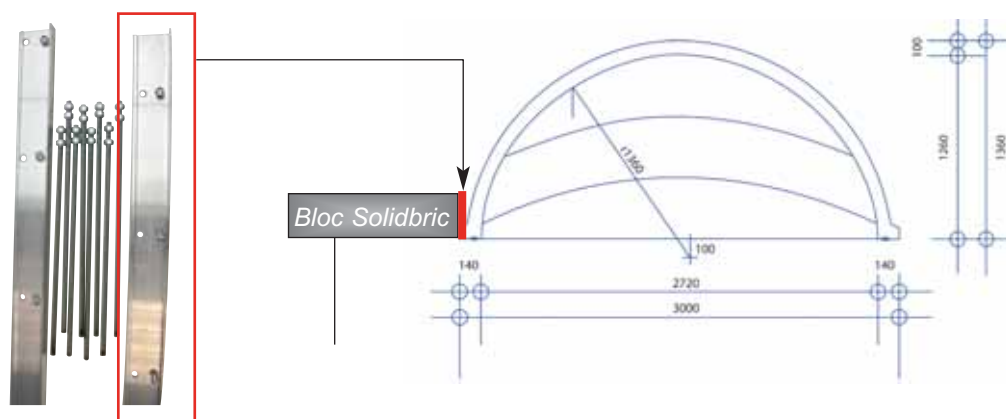

1. Prolonger le radier sous l'emplacement de l'escalier
2. Disposer l'escalier entre les murs ou les parois préfabriquées
3. Caler de niveau le retour supérieur de l'escalier
4. Fixer solidement l'escalier sur la structure du bassin par une liaison métallique (boulons ou tire-fond + ferrailage) s'il s'agit de béton
5. Couler un renfort en béton soutenant la totalité de la première marche
8. Construire un support soutenant chaque marche dans son intégralité. Ce support sera constitué d'un bâti de moellons d'une largeur égale au minimum à 20cm. La marche reposera sur le lit de mortier au sommet du support
7. Ne pas oublier après remblai de réaliser un chaînage sur tout le pourtour de l'escalier (indispensable pour poser les margelles).

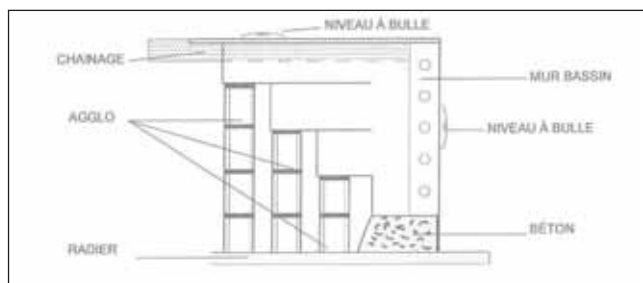



## B. Les escaliers extérieurs réalisés à l'aide du bloc Solidbric

Ce type de montage est plus technique mais confère à la structure une continuité du béton et du ferrailage.

Le liner qui recouvrira les marches sera fabriqué aux cotes définitives de l'escalier une fois terminé et sera d'un seul tenant avec le reste du liner qui recouvrira la piscine. L'escalier pourra être carré, rectangle, roman de diamètre 2,50 ou 3m.

### B.1 L'escalier Roman

Les arrondis seront réalisés à l'aide des **blocs cintrables** (prédécoupés) et des entretoises Rayon 125 ou Rayon 150 (4 par bloc).

Important : les marches sont réalisées une fois la structure entièrement bétonnée (pas en même temps).

#### 1ère étape



#### 2ème étape



#### 3ème étape



Le bloc cintrable a les mêmes dimensions que le bloc droit : 1m de long x 0.25 de large x 0.30 de hauteur. Pour cintrer le bloc : poser celui-ci sur une surface plane et ferme (fond de piscine) et faire descendre le coin d'insertion, pointe en bas, en appuyant des 2 mains et en relevant l'ensemble par à-coups pour laisser le bloc se déformer.

Les blocs se posent ensuite comme pour le reste du bassin, avec un décalage des jonctions à chaque nouveau rang et un ferrailage vertical et horizontal (si les ferrillages du fond ne font pas ressortir de fers an attente, percer la dalle pour y glisser les fers verticaux)

- Escalier de Diam 2,50m : utiliser 4 blocs par rang et les coins d'insertion R125.
- Escalier de Diam 3 m : utiliser 4 blocs + 3/4 d'1 bloc et les coins d'insertion R150.

Pour la réalisation des marches, le plus simple est d'utiliser les blocs droits Solidbric : voir page 27-28

### Jonction de la partie arrondie au reste de la structure : 2 possibilités :



#### Compliqué :

Escalier avec faux rayon constant (gain en profondeur)



#### Recommandé !

Escalier avec rayon constant

Pour le montage de l'escalier en blocs cintrés sur la structure, la base des blocs cintrés doit rentrer vers la piscine si l'on veut obtenir un escalier, avec un rayon constant de 1,25m et une largeur de 2,50m. Néanmoins techniquement, on peut utiliser la configuration de la photo de gauche, mais l'escalier aura une profondeur de 1,50m (1,25+25m) pour une largeur de 2,50m. Le rayon ne sera pas constant et à la fabrication du liner il sera nécessaire de BIEN le spécifier.

Le calage des blocs, pour avoir un ensemble solidaire se fera à l'aide de mousses polyuréthane (de bonne qualité car certaines peuvent pousser les blocs lors de l'expansion). Les excédents de mousse se coupent très facilement

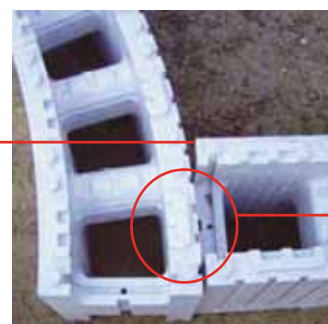

Découper le bloc cintré pour assurer la continuité ferrailage/béton (comme pour les blocs d'angle)

## B.2 : L'escalier extérieur carré ou rectangle

Exemple d'un bassin de 1,50m de profondeur

**Important : les marches sont réalisées une fois la structure entièrement bétonnée (pas en même temps).**

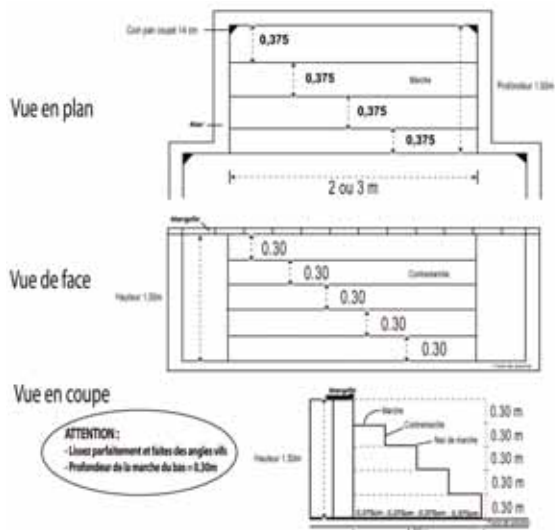

Appliquer la même méthode pour un escalier sur un mur de 1,20m ou autre.

Pour les angles, utiliser la même technique avec le rail Solidbric et le pan coupé.

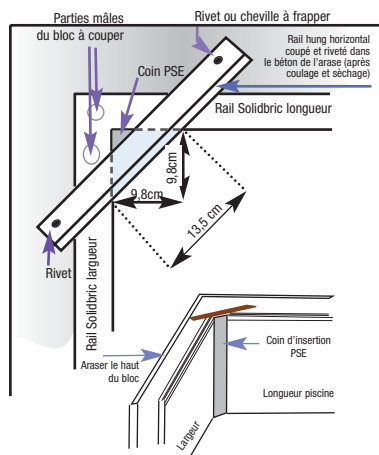

**Pour la réalisation des marches, le plus simple est d'utiliser les blocs droits Solidbric : voir page 27-28**



Avant coulage du béton de la structure avec un escalier extérieur en Solidbric (carré ou roman), veillez à caler l'escalier avec des planches à l'intérieur de l'accès escalier pour être certain que celui-ci ne bouge pas.

## C. Les escaliers intérieurs

Ils sont plus simples à réaliser car ils s'intègrent à l'intérieur de la structure rectangulaire.

Important : les marches sont réalisées une fois la structure entièrement bétonnée (pas en même temps).

Les marches peuvent être dans l'angle ou sur toute une largeur :

Exemple d'escalier d'angle. les blocs sont découpés à 45° à l'endroit du contact au mur. Les dimensions sont données à titre indicatif et sont à adapter à la taille du bassin pour un effet esthétique.

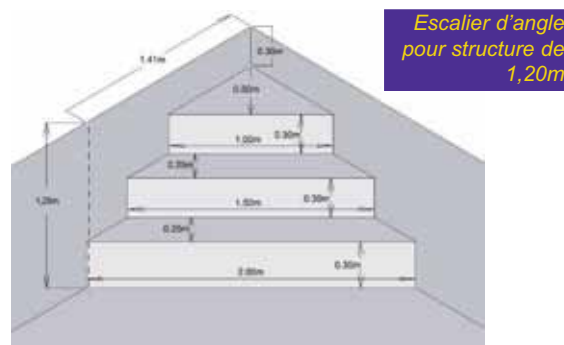

Escalier d'angle pour structure de 1,20m

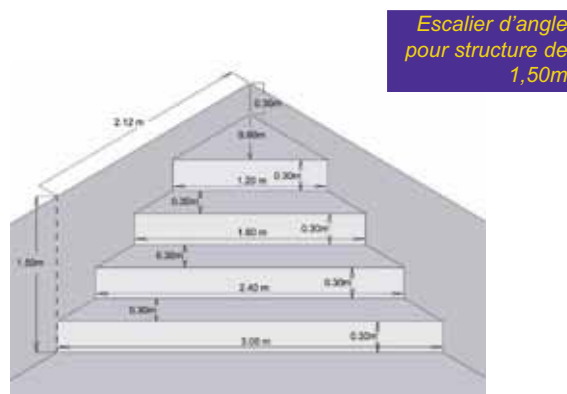

Escalier d'angle pour structure de 1,50m

**Pour la réalisation des marches, le plus simple est d'utiliser les blocs droits Solidbric : voir page 27-28**

Escalier sur toute la largeur :

La technique est simple puisqu'il suffit de positionner des blocs sur toute la largeur.

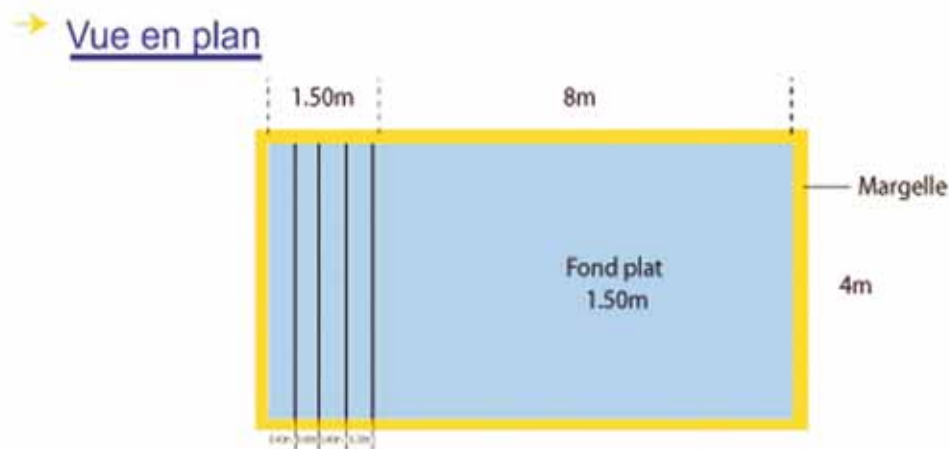

→ Vue coupe piscine



Exemple de cotes de marches

→ Vue coupe escalier



ATTENTION

- Lissez parfaitement et faites des angles vifs
- Profondeur de la marche du bas = 0.30m

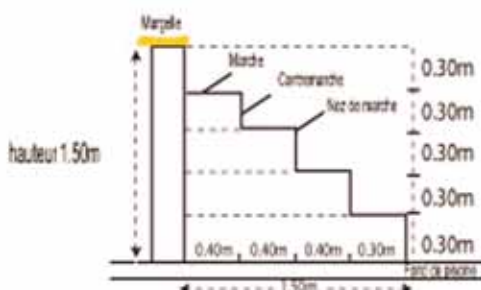

## Réalisation des marches à l'aide des blocs droits Solidbric

Utiliser les blocs droits + profilé PVC nez de marche en U pour réaliser vos marches. Chacune d'elle fera 30cm de haut. Vous pouvez réduire leur hauteur mais attention à éviter de faire plus de 4 marches (plus value sur liners).

**IMPERATIF : la contremarche du haut doit impérativement rester de 30 cm pour une bonne tension du liner avec un minimum d'eau au dessus de la 1ère marche.**

Selon la profondeur de l'escalier, les marches peuvent être de 25 cm, soit la largeur d'un bloc, mais pour les marches plus profondes, il suffit de couler entre les blocs, un matériaux autostabilisant comme le sable du gravier concassé. Le plat de la marche sera fini après avoir rempli de béton les blocs Solidbric servant à réaliser les marches. Voir schéma et explications page suivante.



# L'escalier

Exemple de marches réalisées avec des blocs Solidbric, piscine 1,50m de mur

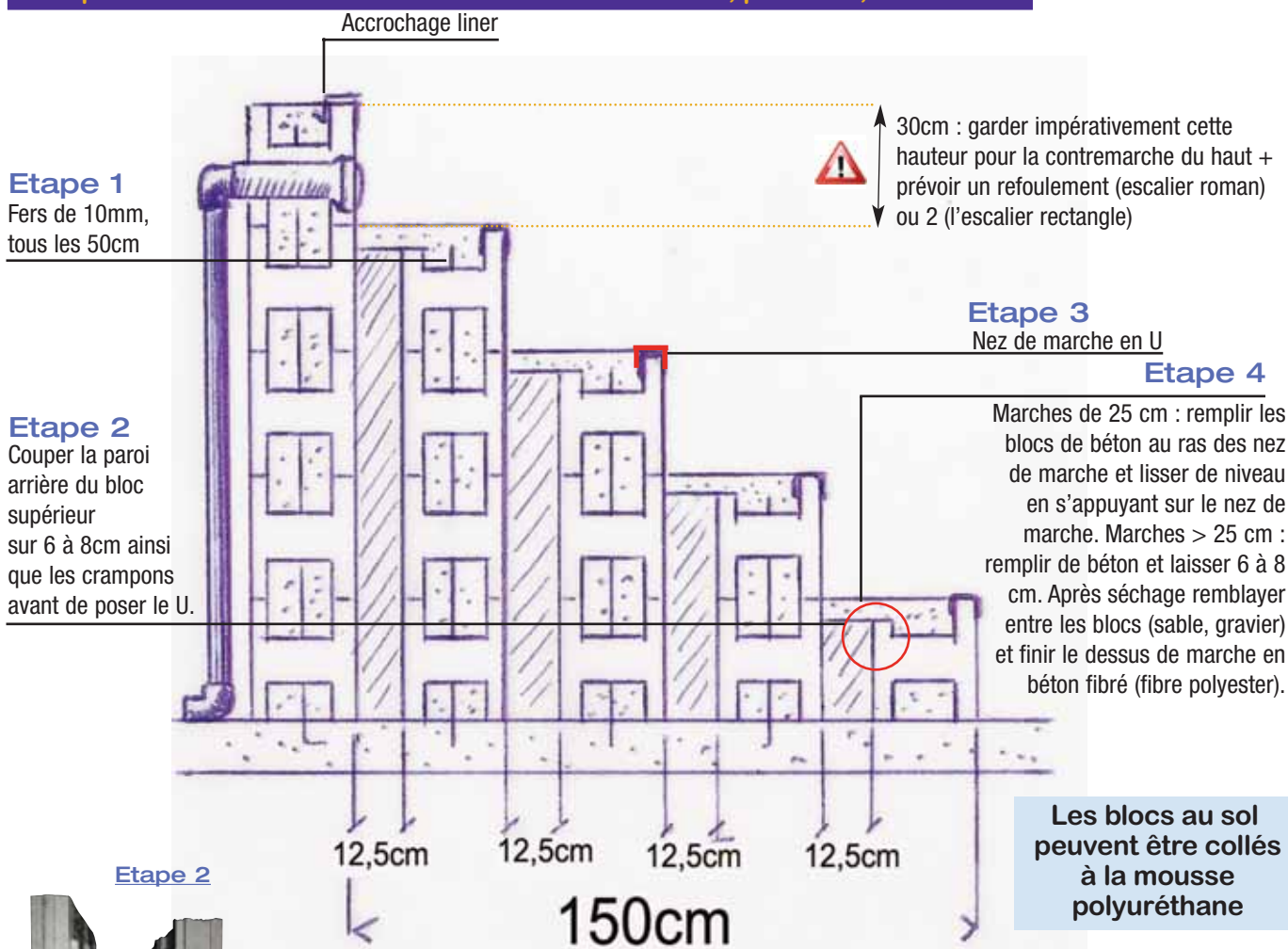

## Etanchéité

L'étanchéité sur les blocs Solidbric sera réalisée à l'aide d'un liner ou d'une membrane armée type Proflex.

Avant la pose d'un liner, nous recommandons la pose du feutre spécial Solidbric, soit à l'aide de colle pour feutre, soit avec une colle en bombe.



Liner 75/100ème

Liner armé PROFLEX



Feutre Solidbric  
700g rouleau de  
25X1m ou  
25X1,50m

Partie plastifié côté liner



ACTI Colle

Pot de 5kg - 50m<sup>2</sup>  
Réf SCP 04 090 0300



Colle Sader

500ml - 25 à 50m<sup>2</sup>  
Réf SCP 04 090 0400

La pose du liner est une étape importante, nous vous recommandons la pose par un professionnel averti.

## 2. Regles générales de tolérance

De cotes et d'aspect s'appliquant aux piscines privées



### 1

### Bassin

Longueur	Largeur	Hauteur des murs	Equerrage Différences entre les diagonales
+ ou - 3 cm	+ ou - 3 cm	- 2 cm / + 3 cm	5 mm/m
Profondeur à la bonde de fond	Planéité des murs à la ligne d'eau		Planéité des fonds
+ ou - 5 cm	Pour les murs plans sans arête vive	Règle 2,00 m : + ou - 2 cm Règle 20 cm : + ou - 5 mm	Pour les murs plans sans arête vive Règle 2,00 m : + ou - 3 cm Règle 20 cm : + ou - 6 mm
Arête de niveau de mur de débordement Différence de niveau tolérée	Différence de niveau entre 2 skimmers entre-axe		Horizontalité du bassin
+ ou - 1 mm/m Maxi 5 mm	< 5 m	1 cm	Maxi 2,5 cm
	> 5 m	2 cm	

### 2

### Margelles - Dallages - Carrelages

Désaffleurement aux joints	Alignement margelles
5 mm	Règle 2,00 m : + ou - 1 cm

### 3

### Niveau

Différence de niveau par rapport au point O
2,5 cm

### 4

### Pertes d'eau anormales (hors évaporation)

3 l/m<sup>2</sup> de plan d'eau/jour

### 5

### Evaporations durant les fortes chaleurs

1,5 cm par jour sur la surface du bassin

## 1. Sécurité

Loi n° 2003-9 du 3/01/03 - Décret d'application n° 2003-1389 du 31/12/03

L'alarme avec



C'est une alarme par immersion qui répond à la norme NF P-90-307-1 : 2009 (Avril 2009)

### Efficace

Elle vous alerte en cas de chute dans la piscine tout en évitant les déclenchements intempestifs liés aux perturbations environnementales (conditions climatiques ou équipements de service comme le robot ou la filtration en marche).

### Simple

Aqualarm s'installe sans raccordement électrique ni réglage particulier. Lorsque l'on souhaite se baigner, il suffit de désactiver la surveillance en tapant le code confidentiel.

### Après la baignade

**LA REMISE EN ROUTE EST AUTOMATIQUE**

### Esthétisme

Discret et élégant, Aqualarm s'intègre parfaitement dans l'environnement de la piscine.

### Fiable

Aqualarm a subi avec succès les tests conduits par le LNE (Laboratoire National d'Essai) ; il s'agit d'un dispositif de sécurité à part entière qui répond aux exigences de la loi relative à la sécurité des piscines (Certificat disponible sur simple demande).

D'autres types d'équipements permettent de respecter les normes en vigueur : volets automatiques, couvertures à barres etc... Plus d'info sur [www.propiscines.fr](http://www.propiscines.fr), le site de la Fédération Française de la Piscine.

Ces équipements sont une aide à la sécurité, ils ne remplacent en aucun cas une surveillance rapprochée.

**NE LAISSEZ JAMAIS UN ENFANT accéder seul près d'un point d'eau quelqu'il soit. Ne quittez jamais votre enfant des yeux.**



### PREVENTION :

Aucun système de sécurité homologué ne pourra remplacer votre surveillance active. Apprenez à votre enfant à nager dès l'âge de 4 ans et faites-lui prendre conscience du danger. Apprenez les gestes qui sauvent. En silence, un enfant peut se noyer en moins de 3 minutes et dans 20 cm d'eau

## Surveillez et prévoyez

- La surveillance des enfants doit être rapprochée et constante
- Désignez un seul responsable de la sécurité.
- Renforcez la surveillance lorsqu'il y a plusieurs utilisateurs dans la piscine.
- Imposez un équipement personnel de flottaison (personne ne sachant pas nager).
- Apprenez à nager à vos enfants dès que possible.
- Mouillez nuque, bras et jambes avant d'entrer dans l'eau.
- Apprenez les gestes qui sauvent, surtout ceux spécifiques aux enfants.
- Interdisez sauts et plongeurs en présence de jeunes enfants.
- Interdisez course et jeux vifs aux abords de la piscine.
- N'autorisez pas l'accès à la piscine sans gilet ou brassière pour un enfant ne sachant pas bien nager et non accompagné dans l'eau.
- Ne laissez pas de jouets à proximité et dans le bassin qui n'est pas surveillé.
- Maintenez en permanence une eau limpide et saine.
- Stockez les produits de traitement d'eau hors de la portée des enfants.
- Prévoyez un téléphone accessible près du bassin (portable ou non).
- Prévoyez une bouée et une perche à proximité du bassin.

## En cas d'accident

**SORTEZ L'ENFANT DE L'EAU LE PLUS RAPIDEMENT POSSIBLE.  
APPELEZ IMMÉDIATEMENT LES SECOURS ET SUIVEZ LES CONSEILS QUI VOUS SERONT DONNÉS.  
REPLACEZ LES HABITS MOUILLÉS PAR DES COUVERTURES CHAUDES.**

**Pompiers : 18**

**SAMU : 15**

**Médecin : \_\_\_\_\_**

**Centre**

**anti-poison : \_\_\_\_\_**



## 3. Entretien du bassin

Pour profiter pleinement de votre piscine, suivez scrupuleusement les consignes ci-après. Si des éléments vous manquent, consultez votre installateur.

### Marche normale de votre piscine

- Niveau de l'eau : idéalement aux 3/4 du skimmer.
- Skimmer : Le panier sera toujours propre.

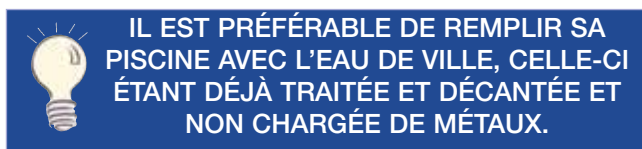

- Pompe : Le préfiltre devra toujours être propre et vidé au moins 1 fois par semaine.
- Filtre : la pression de service est de 0,400/0,600 bar. Dès que la pression augmente, il faut faire un lavage du filtre.
- Temps de filtration : une durée de 30 minutes par degré de température de l'eau est recommandée. Exple : à 28°C, le temps de filtration sera de 14 h.
- Coffret de programmation :  
Protection thermique du moteur de la pompe : un disjoncteur calibré réglable protège celle-ci. Avant tout problème, vérifiez que celui-ci est enclenché. Peut-être serez-vous amené à régler la molette de puissance si celui-ci saute fréquemment. La procédure de réglage de l'horloge se trouve sur la notice livrée avec le coffret par le fabricant.
- Vanne 6 voies :  
Lire attentivement la notice d'utilisation livrée avec le filtre.



### Produits de traitement

#### Consignes générales de sécurité :

- Ne jamais mélanger les produits
- Lire attentivement les consignes figurant sur les étiquettes
- Ne jamais respirer le produit (poussières, vapeurs ...)
- Éviter le contact avec la peau, les yeux ou les vêtements
- En cas de contact avec la peau ou les yeux, rincer abondamment avec de l'eau, et consulter un spécialiste.
- Mettre toujours le produit dans l'eau, et non l'eau dans le produit
- Stocker dans un endroit frais, aéré et ventilé, à l'abri de l'humidité
- Tenir loin de toute source de chaleur, d'étincelles
- En cas d'incendie ou d'explosion, ne pas respirer les fumées
- Ne pas rejeter dans l'environnement
- Conserver dans le récipient d'origine, toujours bien fermé
- Tous ces produits sont nocifs en cas d'ingestion.

### Conseils

- Afin d'éviter un précipité de calcaire, il est conseillé d'ajouter lors de la mise en eau de votre bassin, un produit anticalcaire. Les particules minérales de votre eau seront ainsi maintenues en suspension, évitant tout risque de salissure ou de dépôt organique sur les parois de votre piscine. Cette opération est à renouveler à chaque apport d'eau.
- Lorsque vous serez contraint à effectuer un traitement choc, il est vivement conseillé d'augmenter le temps de filtration.
- Suite à une chloration choc / traitement oxygène choc / brome choc, faites fonctionner la filtration 36 heures non-stop.
- Pas de floculation avec les filtres à diatomées ou cartouches, sauf avec la marque FLOVIL, spécialement conçue pour les filtres à cartouches.
- Un anti-algues "spécial brome" est obligatoire avec le traitement au brome.
- Nettoyer le filtre 2 fois par an, il est préconisé de réaliser au minimum un détartrage avec un produit approprié. Cette opération rendra au sable toute sa finesse de filtration. Au démarrage du printemps, vidanger 1/3 de l'eau pour améliorer sa qualité durant la saison, car moins chargée en produits chimiques, elle facilitera son entretien et son équilibre.
- Bien nettoyer la ligne d'eau (la surface). Les graisses contenues dans les huiles solaires se rassemblent à la surface, et se déposent sur les bords du bassin. Ces auréoles graisseuses sont inesthétiques et propices au développement d'algues et de bactéries. Utilisez un produit spécifique pour bien nettoyer votre ligne d'eau.
- Effectuez des apports d'eau "neuve" dans votre piscinerégulièrement, et tout au long de la saison. Vous éviterez ainsi à l'eau de stagner et d'être propice à un développement de champignons / algues.
- Ne pas utiliser des produits tels que le sulfate de cuivre car ils s'accumulent dans l'eau et dans le corps, et peuvent nuire à votre état de santé (système digestif), colorer les cheveux ou les revêtements de votre bassin.
- Pour aspirer le fond de la piscine (algues mortes / dépôts ...) sans la troubler, il est conseillé d'utiliser un balai aspirateur sans brosse. Évitez d'utiliser des appareils électriques car ceux-ci pourraient rapidement s'encrasser, et remettre en suspension les dépôts d'algues.



## 4. Le traitement de son bassin

Une piscine est un endroit de détente et de relaxation pour toute la famille. Cependant, un minimum d'entretien est nécessaire afin que l'eau du bassin reste agréable et ne présente aucun risque pour les baigneurs.

Afin de ne pas avoir de mauvaises surprises, un large panel de solutions s'offre à vous afin de garder une eau claire et limpide.

- L'oxygène actif,
- Le brome,
- Le chlore,
- Les anti-algues.

Mais il y a également plusieurs autres facteurs importants qui ne peuvent être négligés comme :

- Le pH,
- La dureté (le T.H.),
- L'alcalinité (T.A.C.).

### L'équilibre de l'eau

C'est la clé essentielle pour assurer une efficacité optimale lors du traitement de votre eau. Cet équilibre est maintenu par 3 facteurs : le pH, la dureté (T.H.) et l'alcalinité (T.A.C.). Ces 3 facteurs constituent la balance de Taylor.

#### Le pH

Le pH (Potentiel Hydrogène) indique l'acidité ou la basicité de l'eau du bassin. L'ajustement du pH est la première étape, mais aussi la plus importante pour équilibrer votre eau.

Votre pH doit se situer entre 7,0°/7,4° afin d'optimiser au maximum l'efficacité des traitements. Ce taux doit être fréquemment contrôlé car un grand nombre de facteurs peuvent venir le perturber (eau de pluie, températures etc...).

Afin de conserver le taux de pH à une valeur normale, plusieurs solutions s'offrent à vous. Afin de mesurer le pH de votre bassin, vous pouvez vous procurer des trousseaux de contrôle disponibles chez votre revendeur. Facile d'utilisation, ces bandelettes vous montreront la teneur en acidité ou en basicité de votre eau.

Une fois le pH mesuré, et si l'ajustement est nécessaire, vous devrez utiliser du pH+ ou du pH- selon les résultats de l'analyse :

- Si votre bassin a une teneur en pH inférieure à 7°, il faudra alors introduire du pH+.
- Si le pH est supérieur à 7,4°, alors c'est du pH- qu'il faudra introduire.

Mais le plus simple pour ajuster le pH de votre bassin est d'installer une régulation de pH. Ces appareils sont d'une très grande efficacité et vous déleste d'une tâche souvent "lourde".



**NE JAMAIS verser DIRECTEMENT LES PRODUITS DANS LA PISCINE !**

#### Le T.H.

Il permet de mesurer la concentration de la teneur

globale en sels de calcium et de magnésium. La table ci-dessous vous permet de vérifier l'état de votre eau.

- 0° à 4° F, l'eau est très douce.
- 4° à 8° F, l'eau est douce.
- 8° à 18° F, l'eau est comme moyennement dure.
- 18° à 30° F, l'eau est dure.
- Au-delà de 30° F, l'eau est considérée comme très dure.

Une eau au-delà de 20° F est très chargée en calcaire, ce qui signifie qu'elle est hautement entartrante pour vos installations, pouvant dégrader votre matériel.

Afin de remédier aux problèmes de taux de T.H., il est recommandé d'utiliser un stabilisateur de dureté, en vente chez votre revendeur. Renseignez-vous auprès de celui-ci pour avoir des renseignements concernant les problèmes dus au fort taux de T.H.

#### Le T.A.C.

Il représente la teneur en ions bicarbonates et carbonates présents dans l'eau de votre piscine. Il indique la capacité de l'eau à absorber les fluctuations de pH (pouvoir tampon).

Sa valeur idéale doit être supérieure à 10° F. Dans le cas où cette valeur serait trop basse, l'utilisation d'un produit spécifique renforcera l'effet tampon.

### La balance de Taylor

Les études sur les données régissant l'équilibre de l'eau ont conduit à des graphiques permettant d'évaluer le T.H., le T.A.C. et le pH d'une eau équilibrée. Mesurer le T.H. et le T.A.C., tracer une ligne entre ces 2 données pour obtenir alors le pH d'équilibre.

Toutefois, le pH idéal pour la baignade étant de 7,2°, il est préférable de rectifier le T.A.C. ou le T.H. pour se rapprocher le plus possible de cette valeur.

T.A.C.	pH	T.H.
6	8,4	6
7	8,2	7
8		8
9	8	9
10	7,8	10
12,5	7,6	12,5
15		15
17,5	7,4	17,5
20	7,2	20
25		25
30	7	30

Balance de TAYLOR :

**EN CAS DE SULFATAGE (BOUILLIE BORDELAISE) PRÈS DE VOTRE PISCINE, VOUS RISQUEZ DE LA DÉCOLORER ET DE FAIRE APPARAÎTRE DES TACHES.**

## 5. L'hivernage

L'hivernage est obligatoire.  
Pendant l'hivernage, vérifiez régulièrement le niveau de l'eau sous la bâche

L'hiver arrive et la saison de baignade est terminée. Il est temps de protéger votre bassin contre les grands froids, afin de retrouver une piscine en parfait état après les quelques mois d'hiver.

### Pourquoi hiverner

L'objectif de l'hivernage est d'éviter une trop grande prolifération d'algues et autres micro-organismes pendant la période d'hiver. Afin de réussir son hivernage, voici un guide très simple qui vous permettra de retrouver un bassin en parfait état lors du retour de l'été.

### Comment procéder

- En premier lieu, effectuer le nettoyage de votre bassin (ligne d'eau, parois, paniers de skimmer, etc...) en le laissant en eau. Cette opération est très importante car c'est la base pour retrouver une eau saine.
- Il faudra porter une attention particulière au système de filtration qui devra absolument être protégé. Procéder donc à un détartrage et une désinfection en profondeur du filtre, notamment grâce à un produit spécial "nettoyage du filtre" vendu en magasin. Bien nettoyer et rincer le système de filtration.
- Ensuite, équilibrer le pH de votre eau entre 7 et 7,4 et effectuer un traitement choc avec le désinfectant que vous utilisez habituellement.
- Votre eau est désormais propre et prête à subir un hivernage. Vérifiez que le niveau de l'eau est bien au 3/4 du skimmer. Lorsque la filtration et la pompe sont en arrêt, les algues se développent beaucoup plus rapidement, il est donc vivement conseillé d'utiliser un produit d'hivernage afin d'éviter toute incrustation de calcaire et de salissure. De plus, le nettoyage de printemps en sera facilité.

### Précautions complémentaires

Par grands froids, des mesures supplémentaires sont recommandées :

- Vidanger le filtre, vider et isoler les canalisations extérieures (à l'aide de gizzmos et de bouchons, Fig 16 et 17) pour éviter les dilatations dues au gel.
- Pour les refoulements et les prises balai, utilisez des bouchons latex anti-gel.
- L'utilisation de flotteurs d'hivernage est également recommandée pour éviter que la pression de la glace ne s'exerce sur les parois de votre bassin.

### Bâche d'hivernage de sécurité

Votre piscine est prête à être bâchée. Il est conseillé d'utiliser une bâche conçue spécialement pour l'hivernage afin de protéger efficacement votre bassin contre les débris, les feuilles et les autres salissures.

Vous pouvez opter pour une bâche d'hivernage de sécurité (conforme à la norme NFP90-308) qui prendra le relais sur votre alarme pour que votre bassin reste aux normes de sécurité même pendant l'hivernage. Dans ce cas, les plages doivent obligatoirement être en béton pour que le système d'attaches soit aux normes.

En cas de doute, renseignez-vous auprès de votre revendeur.



Bouchon d'hivernage

Gizzmo



## 6. Problèmes / Solutions

### Au local technique

PROBLÈMES	CAUSES	SOLUTIONS
Le moteur de la filtration ne se met pas en route	Problèmes d'alimentation	- Vérifier si le courant arrive - Vérifier si le disjoncteur est enclenché - Vérifier les branchements
La filtration ne s'amorce pas immédiatement	Prise d'air	- Resserrer et lubrifier tous les raccords démontables - Vérifier les joints de préfiltre pompe, filtre, vanne
Des bulles restent dans le préfiltre de la pompe	Prise d'air	- Resserrer et lubrifier joints, et tous les raccords démontables - Vérifier les joints de préfiltre, pompe, vanne
La pression du mano ne correspond pas à la norme	Manomètre	- Vérifier si le tarage du mano est correct - Changer le mano
La pression est trop élevée	Colmatage	- Lavage du filtre - Détartrage du sable
Le moteur grogne et ne tourne pas	Roulements moteur	- Changer les roulements
Les refoulements sont moins puissants qu'au départ	Colmatage	- Lavage filtre - Détartrage sable
A l'arrêt de la pompe, vous entendez un gargouillis et le préfiltre se vide	Prise d'air	- Resserrer et lubrifier tous les raccords démontables - Vérifier les joints de préfiltre pompe, filtre, vanne
Losque vous passez le balai, des impuretés reviennent immédiatement ou plusieurs heures après dans le bassin	Sable entartré	- Détartrage sable - Changement du sable
Du sable retourne dans la piscine	Crépine filtre	- Remise en place ou changement de crépine
Vous constatez une fuite d'eau entre le corps de pompe et le moteur	Joint mécanique défectueux	- Changer le joint mécanique
Le moteur s'arrête après quelques minutes	Surchauffe	- Pompe colmatée - Local mal aéré - Appeler le S.A.V.
Le projecteur ne fonctionne pas	Ampoule hors service Transformateur	- Vérifier l'arrivée du courant 12V à l'ampoule - Changer l'ampoule - Changer le transformateur

### Traitement de l'eau

PROBLÈMES	CAUSES	SOLUTIONS
Votre eau est trouble	Manque de temps de filtration	- Augmenter le temps de filtration - Faire une floculation
L'eau est verte	Manque de traitement	- Régler le pH - Traitement choc - Filtration en continu 48 heures - Vérifier la balance de Taylor
Des algues vertes ou marrons prolifèrent sur les parois	Manque de traitement	- Régler le pH - Traitement choc - Brosser les parois - Filtration continue 48 heures
Vous avez des taches grisâtres sur les parois	Traitement mal adapté	- Régler le pH - Vérifier la balance de Taylor
Les parois de votre bassin sont rugueuses	Présence de calcaire	- Trop tard pour éliminer le calcaire - Traitement choc anti-calcaire et à chaque rajout d'eau
Lorsque vous passez le balai aspirateur, celui-ci se désamorce	Prise d'air	- Mauvais amorçage - Vérifier tous les raccords - Vérifier votre tuyau balai
Présence de taches brunes sur les parois	Présence d'ions métalliques dans l'eau	- Traitement adapté Stop Métal